



FREE-MATCH – R32 CLIMATIZZATORI D'ARIA MULTISPLIT R32 WIFI

MANUALE D'USO e INSTALLAZIONE



UNITA' ESTERNE

GWHD(14)NK6LO
GWHD(18)NK6LO
GWHD(21)NK6LO
GWHD(24)NK6LO
GWHD(28)NK6LO
GWHD(36)NK6LO
GWHD(42)NK6LO

UNITA' INTERNE

GWH07QB-K3DNB6C/I
GWH09QB-K3DNB6E/I
GWH12QC-K3DNB6C/I
GWH18QD-K3DNB6C/I
GWH24QE-K3DNB6C/I

Leggere attentamente il presente manuale prima di installare e usare il condizionatore e conservarlo per futuri riferimenti.

Indice

Informazioni per l'uso	
Il refrigerante R32	3
Precauzioni per l'uso	4
Descrizione dei componenti	6
Guida al telecomando e al display	
Tasti del telecomando	7
Introduzione alle icone sul display	8
Introduzione ai tasti del telecomando	8
Introduzione alle funzioni delle combinazioni di tasti	12
Guida operativa	13
Sostituzione delle batterie nel telecomando	13
Guida alla Wifi Smart	14
Funzionamento in emergenza	27
Manutenzione	
Pulizia e cura	27
Risoluzione dei problemi	
Possibili anomalie di funzionamento e soluzione	28
Analisi delle anomalie di funzionamento e soluzione	30
Istruzioni di installazione	
Schema di installazione e spazi tecnici	32
Scelta del luogo di installazione	32
Requisiti per i collegamenti elettrici	33
Installazione	
Installazione unità interna	34
Installazione unità esterna	37
Pompa del vuoto	39
Collegamenti elettrici	40
Operazioni di sicurezza del refrigerante infiammabile	44
Controlli dopo l'installazione	45
Collaudi e funzionamento	
Test di funzionamento	45
Appendici	
Procedura per l'allungamento delle tubazioni	46



**INFORMAZIONE PER IL CORRETTO SMALTIMENTO DEL PRODOTTO ai sensi dell'art. 26 D.Lgs 14/03/14, no. 49
"ATTUAZIONE DELLA DIRETTIVA EUROPEA 2012/19/UE SUI RIFIUTI DA APPARECCHIATURE ELETTRICHE ED
ELETTRONICHE"**

Alla fine della sua vita utile questo apparecchio non deve essere smaltito insieme ai rifiuti domestici. Richiamiamo l'importante ruolo del consumatore nel contribuire al riutilizzo, al riciclaggio e ad altre forme di recupero di tali rifiuti. L'apparecchio deve essere consegnato in modo differenziato presso appositi centri di raccolta comunali oppure gratuitamente presso i rivenditori, all'atto dell'acquisto di una nuova apparecchiatura di tipo equivalente. Per prodotti di dimensione esterna inferiore a 25 cm tale servizio di ritiro gratuito del rifiuto deve essere obbligatoriamente fornito gratuitamente dai rivenditori di grandi dimensioni (superficie di vendita di almeno 400m²) anche nel caso in cui non venga acquistata alcuna apparecchiatura equivalente. Smaltire separatamente un apparecchio elettrico ed elettronico consente di evitare possibili effetti negativi sull'ambiente e sulla salute umana derivanti da uno smaltimento inadeguato e permette di recuperare e riciclare i materiali di cui è composto, con importanti risparmi di energia e risorse. Per sottolineare l'obbligo di smaltire separatamente queste apparecchiature, sul prodotto è riportato il simbolo del cassonetto barrato.

IL REFRIGERANTE R32

- Per poter svolgere le sue funzioni, il climatizzatore ha al suo interno un circuito frigorifero in cui circola un refrigerante ecologico: R32 = GWP (Potenziale di riscaldamento globale : 675)
- E' un refrigerante solo leggermente infiammabile e inodore, con ottime proprietà termodinamiche che portano ad un'elevata efficienza energetica.

Attenzione:

Data la leggera infiammabilità di questo refrigerante, si consiglia di attenersi strettamente alle istruzioni di sicurezza riportate nel presente manuale.

Non utilizzare artifici per accelerare il processo di sbrinamento o per pulire se non quelli raccomandati.

Per le riparazioni seguire strettamente solo le istruzioni del produttore: rivolgersi sempre ad un Centro Assistenza Argoclima.

Qualsiasi riparazione eseguita da personale non qualificato potrebbe essere pericolosa. L'apparecchio deve essere conservato in una stanza senza fonti di accensione a funzionamento continuo. (per esempio: fiamme libere, un apparecchio a gas operativo o una stufa elettrica operativa). Non forare o bruciare.

L'apparecchio deve essere installato, gestito e mantenuto in una stanza con una superficie di oltre ... m². (Fare riferimento alla tabella "a" nella sezione "Operazioni di sicurezza del refrigerante infiammabile" di pagina 43).

L'apparecchio contiene gas R32 infiammabile. Attenzione i refrigeranti non hanno odore.

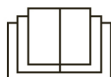

INFORMAZIONI PER L'USO

Precauzioni d'uso









ATTENZIONE

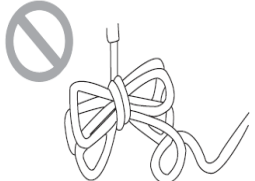

- Questo prodotto non è un giocattolo. I bambini sotto i 3 anni devono essere tenuti lontani se non debitamente supervisionati, al fine di assicurarsi che non giochino con l'apparecchio.
- Questo apparecchio non è destinato a persone (bambini da 8 anni in su inclusi) con ridotte capacità fisiche, sensoriali o mentali, oppure senza la necessaria esperienza e conoscenza, a meno che non abbiano ricevuto la necessaria supervisione o formazione per l'uso dell'apparecchio da una persona responsabile per la loro sicurezza.
- I bambini di età compresa tra 3 e 8 anni devono poter solo accendere/spegnere l'apparecchio a condizione che questo sia stato collocato nella sua posizione di funzionamento normale, che siano state loro impartite istruzioni su come utilizzare l'apparecchio in modo sicuro e ne siano stati compresi i rischi.
- I bambini di età compresa tra 3 e 8 anni non devono poter collegare la spina, regolare il funzionamento o pulire l'apparecchio o fare manutenzione su di esso.
- La pulizia e la manutenzione dell'utente non devono essere eseguite dai bambini senza supervisione.
- Non collegare il climatizzatore a una presa multifunzione per non rischiare che si sviluppi un incendio.
- Disconnettere sempre l'alimentazione prima di effettuare qualunque operazione di pulizia e manutenzione.
- Non spruzzare acqua sull'unità interna per non rischiare scosse elettriche o anomalie di funzionamento.
- Non versare acqua sul telecomando.
- Non tentare di riparare il climatizzatore da soli per non rischiare scosse elettriche o danni. Contattare un centro assistenza autorizzato dopo avere eseguito i controlli al capitolo Risoluzione dei Problemi.
- Non bloccare la mandata e l'aspirazione: potrebbe verificarsi un malfunzionamento.
- Se è necessario spostare il climatizzatore in un altro luogo, rivolgersi a personale qualificato.
- Non salire e non appoggiare oggetti pesanti sul pannello superiore

dell'unità esterna. In caso contrario, si rischiano danni o lesioni personali.

- Non inserire le dita o altri oggetti nelle griglie di entrata e uscita dell'aria. In caso contrario, si rischiano danni o lesioni personali.
- Il climatizzatore deve essere collegato a terra in modo corretto. Una messa a terra non corretta può provocare scosse elettriche.
- Installare sempre l'interruttore di corrente. In caso contrario, potrebbero verificarsi anomalie di funzionamento.
- L'installazione e la manutenzione devono essere eseguite da professionisti qualificati. In caso contrario, si rischiano danni o lesioni personali.

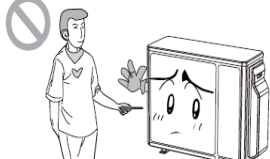
AVVERTENZA

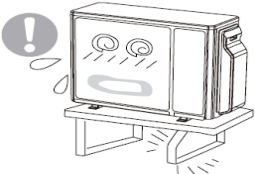
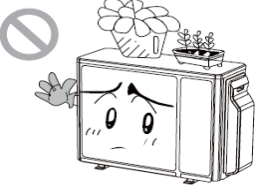
<p>★ In caso di fumo o di odore di bruciato, spegnere l'alimentazione elettrica e contattare il centro di assistenza.</p>  <p>Se l'anomalia persiste, l'unità potrebbe essere danneggiata e provocare scosse elettriche o incendi.</p>	<p>★ È necessario che l'alimentazione elettrica adotti lo speciale circuito con protezione mediante l'interruttore ad aria e garantisca che abbia capacità sufficiente. L'unità si accende o si spegne automaticamente secondo le esigenze dell'utente: non accendere o spegnere l'apparecchio frequentemente altrimenti potrebbe subire effetti dannosi.</p>	<p>★ Non tagliare o danneggiare i cavi di alimentazione e i cavi dei comandi. Se il cavo di alimentazione e il cavo del segnale di comando sono danneggiati, devono essere sostituiti da un tecnico professionista.</p> 
<p>★ L'alimentazione deve dotarsi di uno speciale circuito per prevenire eventuali incendi.</p>  <p>In caso contrario, possono verificarsi incendi o scosse elettriche.</p>	<p>★ Scollegare l'alimentazione elettrica se il condizionatore non viene usato per lungo tempo.</p>  <p>In caso contrario, l'accumulo di polvere può causare surriscaldamento o incendi.</p>	<p>★ Non danneggiare il cavo elettrico o usare un cavo non autorizzato.</p>  <p>In caso contrario, esso può causare surriscaldamento o incendi.</p>
<p>★ Durante la pulizia dell'apparecchio, è necessario interrompere il funzionamento e spegnere l'alimentazione.</p>  <p>In caso contrario, possono verificarsi scosse elettriche o danni.</p>	<p>★ La tensione nominale di questo apparecchio è di 220 - 240V, 50Hz. Il compressore vibra con forza se la tensione è troppo bassa, provocando danni al sistema refrigerante. I componenti elettrici si danneggiano facilmente se la tensione è troppo alta.</p>	<p>★ Non cercare di riparare il condizionatore da soli.</p>  <p>Una riparazione non corretta può causare incendi o scosse elettriche. Per questo motivo, è consigliabile rivolgersi a un centro di assistenza per le riparazioni.</p>
<p>★ Controllare se il supporto installato è sufficientemente stabile.</p>	<p>★ Non salire sull'unità esterna o posizionare oggetti su di essa.</p>	<p>★ Messa a terra: L'unità deve essere correttamente collegata a terra. Il cavo della messa a terra va collegato con l'apposito</p>

 <p>Se risulta danneggiato, può comportare la caduta dell'apparecchio e provocare lesioni.</p>	 <p>La caduta dell'unità esterna può essere pericolosa.</p>	<p>dispositivo presente nell'edificio.</p> 
---	--	--

Limiti di funzionamento

Il range di funzionamento in raffrescamento (temperatura esterna) della gamma va da -15°C ~ a $+43^{\circ}\text{C}$.

Il range di funzionamento in riscaldamento (temperatura esterna) della gamma va da -15°C ~ a $+24^{\circ}\text{C}$.

Descrizione dei componenti

Unità interna

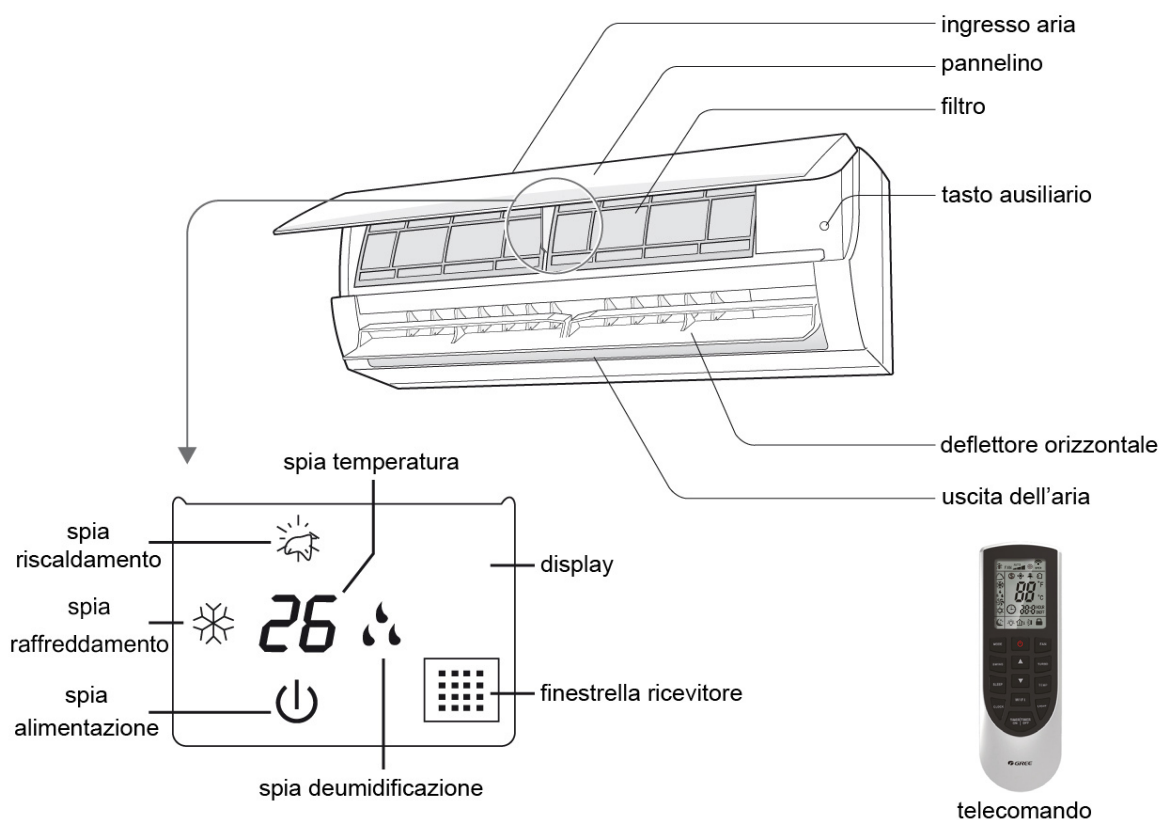

(Il contenuto o le posizioni nel display potrebbero essere diversi dalla grafica riportata qui sopra: fare riferimento al prodotto reale.)

Unità esterna

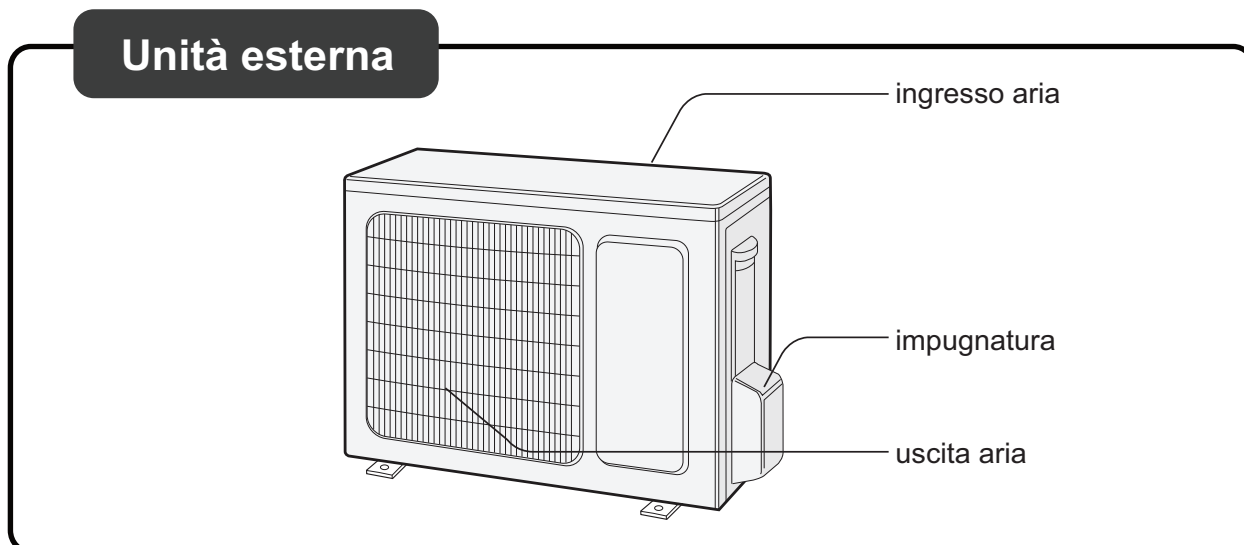

GUIDA AL TELECOMANDO E AL DISPLAY

Tasti del telecomando





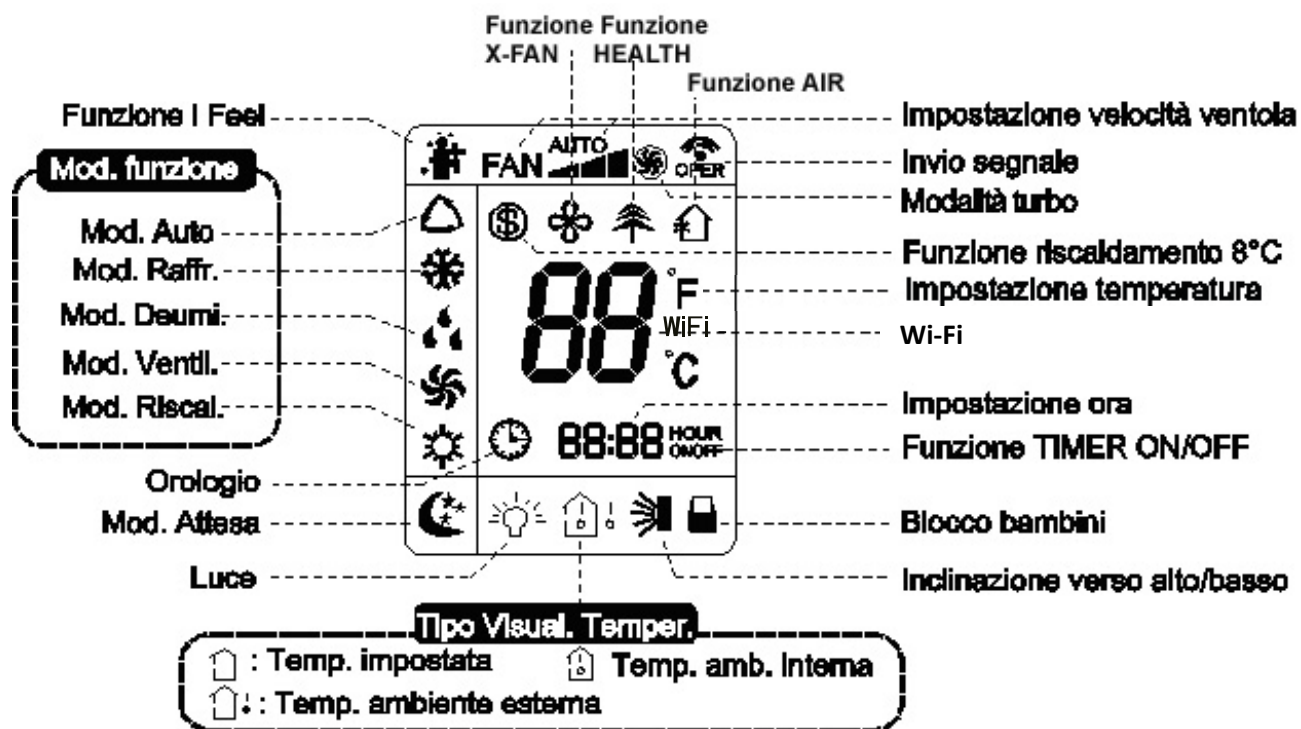

- 1 Pulsante ON/OFF
- 2 Pulsante MODE
- 3 Pulsante FAN
- 4 Pulsante SWING
- 5 Pulsante TURBO
- 6 Pulsante ▲/▼
- 7 Pulsante SLEEP
- 8 Pulsante TEMP
- 9 Pulsante WiFi
- 10 Pulsante LIGHT
- 11 Pulsante CLOCK
- 12 Pulsante
TIMER ON / TIMER OFF

Introduzione alle icone del display



Introduzione ai tasti del telecomando

Nota:

- Una volta collegata l'alimentazione, il climatizzatore emette un segnale acustico. La spia di funzionamento  è ACCESA (rossa). A questo punto, è possibile controllare il climatizzatore mediante il telecomando.
- Premendo il tasto ON/OFF sul telecomando, l'icona  sul display del telecomando lampeggia una volta e il climatizzatore emette un suono; significa che il segnale è stato inviato all'unità. Nello stato di accensione, il display mostra le corrispondenti icone delle funzioni impostate.
- Premendo di nuovo il tasto ON/OFF per spegnere l'apparecchio, la temperatura impostata e l'icona dell'orologio vengono visualizzate sul display del telecomando (se sono state impostate le funzioni timer ON, timer OFF e luce, le icone corrispondenti vengono visualizzate sul display del telecomando allo stesso tempo).
- Il climatizzatore è dotato delle funzioni HEALTH/AIR che si attivano automaticamente quando il climatizzatore è acceso e le icone corrispondenti  (depurazione) e sanificazione () si accendono sul telecomando.
- Il climatizzatore è inoltre dotato della funzione X-FAN che nelle modalità raffreddamento e deumidificazione prevede l'asciugatura rapida dell'unità interna prima che l'unità venga spenta, la ventola continuerà a funzionare per circa 10 minuti.

Mentre la funzione è attiva si accende l'icona  sul telecomando.

1. Tasto ON/OFF

Premere questo tasto per accendere o spegnere il climatizzatore. Dopo aver acceso il climatizzatore, la spia di funzionamento  sul display dell'unità interna è accesa (verde). Il colore è diverso per i diversi modelli) e l'unità interna emette un suono.

2. Tasto MODE

Premere questo tasto per selezionare la modalità di funzionamento desiderata.



- Quando si seleziona la modalità automatica, il climatizzatore funziona automaticamente in base alle impostazioni di fabbrica. La temperatura impostata non può essere regolata e non viene visualizzata. Premendo il tasto "FAN" si può regolare la velocità della ventola. Premendo il tasto "SWING" si può regolare l'angolazione del flusso d'aria in uscita.
- Dopo aver selezionato la modalità raffreddamento, il climatizzatore funziona in freddo. La spia ❄ è accesa sul display. Premere "▲" o "▼" per regolare la temperatura impostata. Premere il tasto "FAN" per regolare la velocità della ventola. Premendo il tasto "SWING" si può regolare l'angolazione del flusso d'aria in uscita.
- Quando si seleziona la modalità deumidificazione, il climatizzatore funziona a bassa velocità in modalità deumidificazione. La spia 💧 è accesa sul display. In questa modalità la velocità della ventola non può essere regolata. Premendo il tasto "SWING" si può regolare l'angolazione del flusso d'aria in uscita.
- Quando si seleziona la modalità ventilazione, il climatizzatore mette in funzione solo la ventola, senza raffreddamento né riscaldamento. Tutte le spie sono spente. Premere il tasto "FAN" per regolare la velocità della ventola. Premendo il tasto "SWING" si può regolare l'angolazione del flusso d'aria in uscita.
- Quando si seleziona la modalità riscaldamento, il climatizzatore funziona in caldo e la spia ☀ è accesa sul display. Premere "▲" o "▼" per regolare la temperatura impostata. Premere il tasto "FAN" per regolare la velocità della ventola. Premendo il tasto "SWING" si può regolare l'angolazione del flusso d'aria in uscita.

Nota:

Per evitare immissione di aria fredda in ambiente, dopo l'avvio in modalità riscaldamento, l'unità interna ritarda di 1-5 minuti l'erogazione dell'aria (il tempo di ritardo effettivo dipende dalla temperatura ambiente interna).

L'intervallo di regolazione della temperatura è 16~30°C; 4 sono le velocità della ventola selezionabili: automatica, bassa, media, alta.

3. Tasto FAN

Premendo questo tasto si può impostare la velocità della ventola in modo circolare, ovvero: automatica (AUTO), bassa (▲), media (▲▲), alta (▲▲▲).

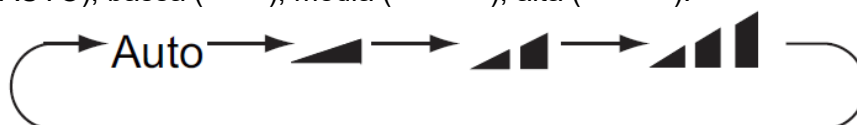

Nota:









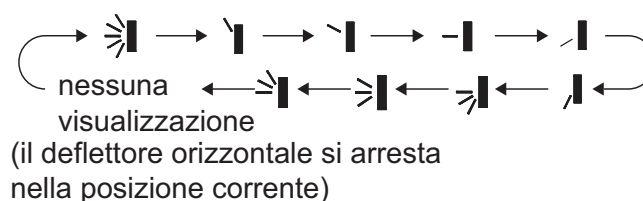

Con velocità automatica, l'unità seleziona automaticamente la velocità della ventola più adatta conformemente alle impostazioni di fabbrica.

La velocità della ventola in modalità deumidificazione è una velocità bassa.



4. Tasto SWING

Premere questo tasto per impostare l'angolo di inclinazione (verso l'alto/il basso). L'angolo di erogazione della ventola può essere impostato in modo circolare, come illustrato qui sotto:





- Quando si seleziona , il climatizzatore aziona la ventola automaticamente. Il deflettore orizzontale si inclina automaticamente verso l'alto e il basso alla massima angolazione.
- Quando si seleziona , , , , , il climatizzatore aziona la ventola in posizione fissa. Il deflettore orizzontale si arresta in posizione fissa.
- Quando si seleziona , , , il climatizzatore aziona la ventola ad un angolo fisso. Il deflettore orizzontale eroga l'aria ad un angolo fisso.
- Tenere premuto il tasto  per 2 secondi per impostare l'angolo di inclinazione desiderato. Una volta ottenuto l'angolo desiderato, rilasciare il tasto.

Nota:

, ,  potrebbe non essere disponibile. Quando il climatizzatore riceve questo segnale, la ventola entra in azione automaticamente.

5. Tasto TURBO



In modalità raffreddamento / riscaldamento, premere questo tasto per passare alla modalità raffreddamento / riscaldamento rapido. L'icona  viene visualizzata sul telecomando. Premere nuovamente questo tasto per uscire dalla funzione turbo: l'icona  scompare.

6. Tasto ▲ / ▼

Premere "▲" o "▼" una sola volta per aumentare o diminuire la temperatura impostata di 1°C. Tenendo premuto il tasto "▲" o "▼" per 2 secondi, la temperatura impostata sul telecomando cambia rapidamente. Una volta rilasciato il tasto al termine dell'impostazione, la spia della temperatura dell'unità interna cambia di conseguenza (in modalità automatica non è possibile regolare la temperatura).

Quando si imposta TIMER ON, TIMER OFF o CLOCK, premere "▲" o "▼" per regolare il tempo. (Fare riferimento ai tasti CLOCK, TIMER ON, TIMER OFF).



7. Tasto SLEEP

In modalità raffreddamento, riscaldamento o deumidificazione, premere questo tasto per avviare la funzione SLEEP. L'icona  viene visualizzata sul telecomando. Premere nuovamente il tasto per uscire dalla funzione SLEEP: l'icona  scompare.

8. Tasto TEMP

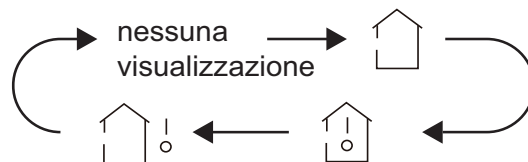
Premendo questo tasto, è possibile visualizzare la temperatura impostata interna, la temperatura ambiente interna o la temperatura ambiente esterna sul display dell'unità interna. L'impostazione sul telecomando è selezionata in modo circolare, come illustrato qui sotto:



- Quando si seleziona  o "nessuna visualizzazione" con il telecomando, il display dell'unità interna mostra la temperatura impostata.
- Quando si seleziona  con il telecomando, il display dell'unità interna mostra la temperatura ambiente interna.
- Quando si seleziona  con il telecomando, il display dell'unità interna mostra la temperatura ambiente esterna.

Nota:

- In alcuni modelli non è disponibile la visualizzazione della temperatura esterna. L'unità interna riceve il segnale  ma mostra la temperatura impostata interna.
- L'unità mostra la temperatura impostata all'accensione, se il display è abilitato a farlo.
- Quando si seleziona la visualizzazione della temperatura ambiente interna o esterna, il display dell'unità interna mostra la temperatura corrispondente e automaticamente torna alla temperatura impostata dopo tre o cinque secondi.

9. Tasto Wi-Fi



Premere questo tasto per avviare la funzione Wi-Fi. Quando la funzione Wi-Fi è attiva l'icona "Wi-Fi" apparirà sul display del telecomando. Quando il telecomando è spento, tenere premuto il pulsante "Mode" e il pulsante "Wi-Fi" simultaneamente per 1 sec per tornare alle impostazioni di fabbrica.

10. Tasto LIGHT

Premere questo tasto per spegnere la luce del display sull'unità interna. L'icona  sul telecomando scompare.

Premere nuovamente questo tasto per accendere la luce del display. Compare l'icona .

11. Tasto CLOCK

Premere questo tasto per impostare l'ora dell'orologio. L'icona  sul telecomando lampeggia. Premere il tasto "▲" o "▼" entro 5 secondi per impostare l'ora dell'orologio. Ad ogni pressione del tasto "▲" o "▼", l'ora dell'orologio aumenta o diminuisce di 1 minuto. Se si tiene premuto il tasto "▲" o "▼" per 2 secondi, l'ora cambia rapidamente. Rilasciare il tasto una volta ottenuta l'ora desiderata. Premere "CLOCK" per confermare l'ora dell'orologio. L'icona  smette di lampeggiare.

Nota:

- L'orario dell'orologio adotta il formato 24 ore.
- L'intervallo tra due regolazioni non può superare i 5 secondi altrimenti il telecomando esce dalla modalità impostazione. Il funzionamento di TIMER ON/OFF è lo stesso.

12. Tasto TIMER ON/ TIMER OFF

IMPOSTAZIONE TIMER ON

Consente di programmare l'accensione del climatizzatore. Dopo aver premuto questo tasto, scompare l'icona  e la parola "ON" sul telecomando lampeggia. Premere "▲" o "▼" per regolare l'impostazione di TIMER ON.

Tenere premuto il tasto "▲" o "▼" per 2 secondi per modificare l'ora rapidamente, fino a raggiungere il valore desiderato. Premere TIMER ON per confermare. La scritta ON smette di lampeggiare. Compare nuovamente l'icona .

ANNULLAMENTO TIMER ON

Se la funzione TIMER ON è abilitata, premere il tasto TIMER ON per annullare l'impostazione.

IMPOSTAZIONE TIMER OFF

Consente di programmare lo spegnimento timer del climatizzatore. Dopo aver premuto questo tasto, scompare l'icona  e la parola "OFF" sul telecomando lampeggia. Premere "▲" o "▼" per regolare l'impostazione di TIMER OFF.

Tenere premuto il tasto "▲" o "▼" per 2 secondi per modificare l'ora rapidamente, fino a raggiungere il valore desiderato. Premere "TIMER OFF": la parola "OFF" smette di lampeggiare. Compare nuovamente l'icona .

ANNULLAMENTO TIMER OFF

Se la funzione TIMER OFF è abilitata, premere il tasto TIMER OFF per annullare l'impostazione.

Nota:

- In modalità ON e OFF, è possibile impostare TIMER OFF e TIMER ON simultaneamente.
- Prima di impostare TIMER ON o TIMER OFF, regolare l'ora dell'orologio.
- Dopo l'avvio di TIMER ON o TIMER OFF, il climatizzatore sarà attivato o disattivato in base all'ora impostata. Il tasto ON/OFF non ha alcun effetto sull'impostazione.

Introduzione alle funzioni delle combinazioni di tasti

Funzione di risparmio energetico

In modalità raffreddamento, premere i tasti TEMP e CLOCK contemporaneamente per avviare o disattivare la funzione di risparmio energetico. Quando la funzione di risparmio energetico si avvia, "SE " compare sul telecomando e il climatizzatore regola la temperatura impostata automaticamente secondo l'impostazione di fabbrica, fino a ottenere il risparmio energetico ottimale. Premere nuovamente TEMP e CLOCK simultaneamente per uscire dalla funzione di risparmio energetico.

Nota:

- Con la funzione di risparmio energetico, la velocità della ventola è impostata sulla velocità automatica come valore predefinito e non può essere regolata.
- Con la funzione di risparmio energetico, la temperatura impostata non può essere regolata. Premendo sul tasto TURBO: il telecomando non invierà alcun segnale all'unità.
- Le funzioni SLEEP e risparmio energetico non possono funzionare contemporaneamente. Se la funzione risparmio energetico è stata impostata in modalità raffreddamento, premere il tasto SLEEP per annullarla. Se la funzione SLEEP è stata impostata in modalità raffreddamento, attivare la funzione di risparmio energetico per annullarla.



Funzione riscaldamento 8°C

In modalità riscaldamento, premere i tasti TEMP e CLOCK contemporaneamente per avviare o disattivare la funzione di riscaldamento 8°C. Quando questa funzione è attiva, compaiono sul telecomando  e 8°C e il climatizzatore mantiene il riscaldamento a 8°C. Premere nuovamente TEMP e CLOCK simultaneamente per uscire dalla funzione di riscaldamento 8°C.

Nota:

- Con la funzione riscaldamento 8°C, la velocità della ventola è impostata come automatica e non può essere regolata. Premendo sul tasto TURBO: il telecomando non invierà alcun segnale all'unità.
- Le funzioni SLEEP e riscaldamento 8°C non possono funzionare contemporaneamente. Se la funzione riscaldamento 8°C viene impostata in modalità raffreddamento, premere il tasto SLEEP per annullarla. Se la funzione SLEEP viene impostata in modalità raffreddamento, attivare la funzione riscaldamento 8°C per annullarla.
- Con la visualizzazione della temperatura in °F, il telecomando visualizza il riscaldamento a 46°F.

Funzione blocco tastiera telecomando

Premere "+" e "-" simultaneamente per attivare o disattivare la funzione di blocco tastiera del telecomando. Quando questa funzione è attiva, compare  sul telecomando. Se si aziona il telecomando, l'icona  lampeggia tre volte senza inviare il segnale all'unità.

Funzione di commutazione della visualizzazione temperatura

In modalità OFF, premere i tasti "▼" e "MODE" contemporaneamente per passare da una visualizzazione della temperatura in °C a una in °F.

Funzione I FEEL

Premere il tasto "Mode" e il tasto "▲" simultaneamente per avviare la funzione I FEEL: sul telecomando compare . Una volta impostata questa funzione, il telecomando invia la temperatura ambiente rilevata all'unità interna, che quindi regolerà il suo funzionamento automaticamente in funzione della differenza tra temperatura rilevata e temperatura impostata.

Premere nuovamente la combinazione dei tasti per uscire dalla funzione I FEEL: l'icona  scompare.

Posizionare il telecomando vicino all'utente quando s'imposta questa funzione. Non mettere il telecomando vicino a oggetti con temperatura elevata o bassa per evitare di rilevare una temperatura ambiente imprecisa.

Guida operativa

Operazioni generali

1. Una volta collegata l'alimentazione, premere il tasto "ON/OFF" sul telecomando per accendere il climatizzatore.
2. Premere il tasto MODE per selezionare la modalità di funzionamento desiderata. AUTO, COOL (Raffreddamento), DRY (Deumidificazione), FAN (Ventilazione), HEAT (Riscaldamento).
3. Premere "▲" o "▼" per regolare la temperatura desiderata. (In modalità automatica non è possibile regolare la temperatura)
4. Premere il tasto "FAN" per impostare la velocità di ventilazione desiderata: automatica, bassa, media e alta.
5. Premere il tasto "SWING" per regolare l'angolo di erogazione della ventola.

Sostituzione delle batterie nel telecomando

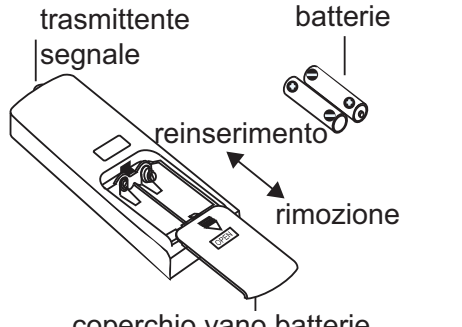
<ol style="list-style-type: none">1. Aprire il coperchio batterie contrassegnato con  (vedere l'immagine a destra) facendolo scorrere nella direzione della freccia.2. Sostituire le due batterie solo con pile del tipo AAA – LR03 1.5V, verificando che la posizione dei poli + e - sia corretta.3. Chiudere il coperchio del vano batterie.	
---	--

Nota:

- Durante il funzionamento, puntare il trasmettitore di segnale del telecomando verso il ricevitore dell'unità interna.
- La distanza tra il trasmettitore e il ricevitore non deve superare gli 8 metri, senza la presenza di ostacoli tra i due dispositivi.
- Se nella stanza è presente una lampada fluorescente o un telefono wireless, è probabile che si verifichi un'interferenza con il segnale.
- Rimuovere le batterie se il telecomando non viene utilizzato per un mese o per un periodo più lungo.
- Sostituire le vecchie batterie con batterie dello stesso modello, quando necessario.
- Se le immagini sul display del telecomando appaiono sfocate o non sono visibili, sostituire le batterie.



INFORMAZIONE PER IL CORRETTO SMALTIMENTO DELLE BATTERIE AI SENSI DELLA DIRETTIVA EUROPEA 2006/66/EC

Prego sostituire la batteria quando la sua carica elettrica è esaurita: alla fine della sua vita utile questa pila non deve essere smaltita insieme ai rifiuti indifferenziati. Deve essere consegnata presso appositi centri di raccolta differenziata oppure presso i rivenditori che forniscono questo servizio. Smaltire separatamente una batteria consente di evitare possibili effetti negativi sull'ambiente e sulla salute umana derivanti da uno smaltimento inadeguato e permette di recuperare e riciclare i materiali di cui è composta, con importanti risparmi di energia e risorse. Per sottolineare l'obbligo di smaltire separatamente le batterie, sulla pila è riportato il simbolo del cassonetto barrato. Lo smaltimento abusivo del prodotto da parte dell'utente comporta l'applicazione delle sanzioni amministrative previste dalla normativa vigente.

GUIDA ALLA WIFI SMART

Istruzioni operative

Download e installazione dell'App

Scansionare il seguente codice QR con lo smartphone e scaricare Wifi Smart.



Installare l'App facendo riferimento alla relativa guida. Una volta completata l'installazione, nella pagina iniziale dello smartphone compare l'icona .

Gli utenti IOS possono cercare Gree Smart nell'Apple Store per scaricare la versione dell'applicazione.

Configurazione

Prima di utilizzare l'app, terminare la configurazione descritta di seguito per realizzare il controllo Wifi e la connessione tra il condizionatore e il dispositivo intelligente.

1. Impostazione del controllo a breve distanza (WiFi Direct) per il condizionatore utilizzando un hot spot WiFi.

Fase 1: il WiFi del condizionatore viene impostato in fabbrica sulla modalità AP. È possibile cercare l'hot spot WiFi del condizionatore tramite lo smartphone. Il nome dell'hot spot è composto dagli ultimi 8 numeri dell'indirizzo mac del condizionatore. La password è 12345678.

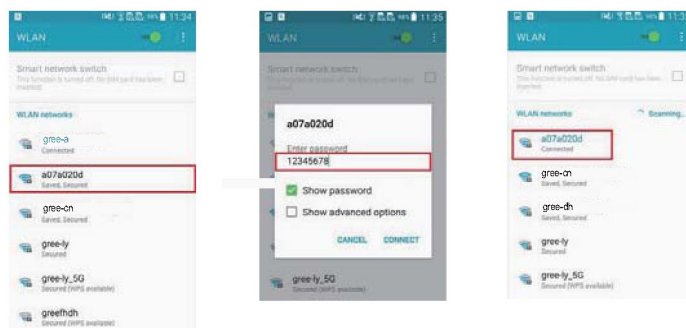

Fase 2: aprire l'app; sulla schermata viene visualizzato il condizionatore appena connesso. Fare clic sul condizionatore per accedere e realizzare il controllo a breve distanza, come mostrato di seguito. Per le funzioni in dettaglio, fare riferimento al paragrafo "Introduzione alle funzioni".



NOTA: un solo condizionatore può essere controllato da massimo 4 cellulari contemporaneamente.

1. Impostazione del controllo a breve distanza e a lunga distanza per il condizionatore connesso ad un router

Fase 1: con il controllo a breve distanza impostato, tornare alla pagina iniziale "Device" (Dispositivo).

Toccare  nell'angolo in alto a destra della pagina iniziale "Device" (Dispositivo). Selezionare "Add device" (Aggiungi dispositivo) e accedere alla pagina "Add device" (Aggiungi dispositivo). Toccare "Manual configuration" (Configurazione manuale) e accedere alla pagina "Manual configuration" (Configurazione manuale).

Fase 2: selezionare il nome corretto della rete e immettere la password, selezionare il server (l'impostazione del server in questa fase deve essere identica a quella in "Settings" (Impostazioni) menzionata qui sotto. In caso contrario, il telecomando non funziona. A questo punto, toccare il pulsante "Add device" (Aggiungi dispositivo) per la configurazione. Nell'interfaccia App, viene visualizzato "collocating" (associazione in corso). Il cicalino nell'unità interna emette un segnale acustico al completamento dell'associazione.

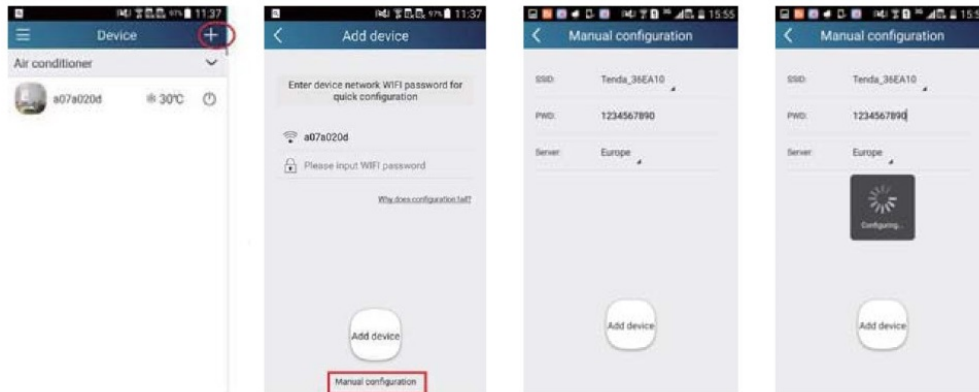

Introduzione alle funzioni

1. Registrazione dell'utente

Questa operazione è necessaria per il controllo a lunga distanza.

Istruzioni operative: per il primo login, è necessario registrare un nome utente. Se si possiede già un nome utente, ignorare la fase di registrazione e immettere l'indirizzo di posta elettronica e la password in "Login Page" (Pagina di accesso) per accedere. Se si dimentica la password, è possibile ripristinarla.

Fasi operative:

(1) Selezionare l'indirizzo del server (selezionare "Europe" per l'Italia).

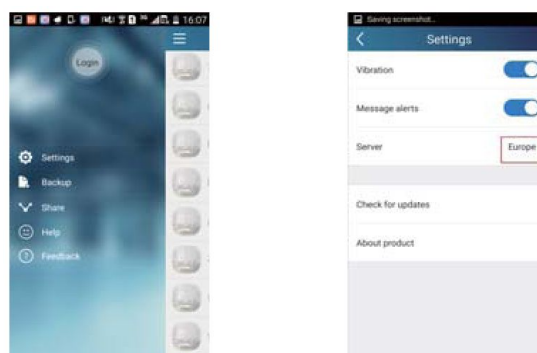

(2) Accesso all'account. Scorrere la pagina "Device" (Dispositivo) e accedere alla pagina del menu a sinistra.

Toccare "Login" (Accesso) per accedere alla pagina "Register username" (Registra nome utente). I nuovi utenti devono prima registrare un nome utente. Toccare "Register" (Registra).

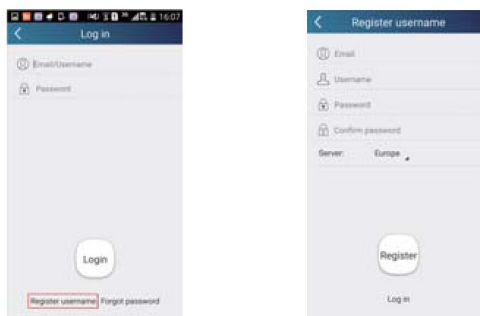

(3) Inserire l'indirizzo di posta elettronica. Attendere che venga ricevuto il codice di verifica. Inserire il codice, quindi toccare "OK" per accedere.



(4) Se si dimentica la password, è possibile ripristinarla con l'indirizzo e-mail. Toccare "Forgot password" (Password dimenticata) e accedere alla pagina "Forgot password" (Password dimenticata). Innanzitutto, accedere all'account e-mail registrato. Toccare "Get verification code" (Ottieni il codice di verifica) per ottenere un codice di verifica. Inserire una nuova password, quindi toccare "OK" per accedere.



2. Impostazioni personali

Applicazione: impostare il nome (nome dispositivo, nome preimpostato, ecc.) e le immagini (immagine del dispositivo) per identificare facilmente un utente.

(1) Impostare il nome del dispositivo

Dopo una rapida configurazione, viene generato un elenco di dispositivi controllabili. Il nome predefinito del condizionatore è composto dagli ultimi 8 numeri dell'indirizzo mac del condizionatore.

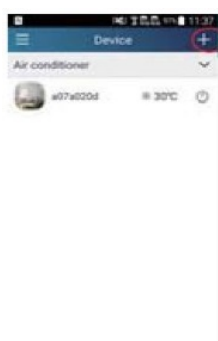

Fase 1: tenere premuto "a0b417ac" per accedere alla pagina "Edit device" (Modifica dispositivo). Toccare "Image" (Immagine) per selezionare l'origine dell'immagine. Selezionare da "Default images" (Immagini predefinite) o "Take photo" (Scatta una foto) o "Choose from photos" (Scegli dalle foto) e salvare un'immagine.

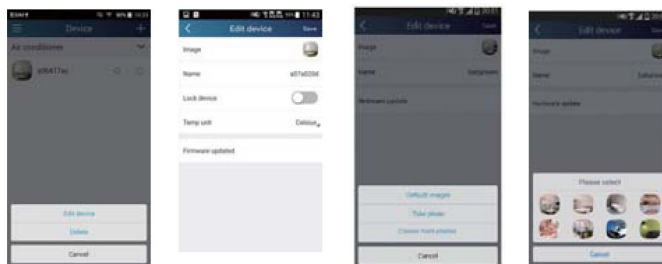

Fase 2: toccare "Name" (Nome) per cambiare il nome del dispositivo, quindi salvarlo. Viene mostrato il nuovo nome del dispositivo. Abilitare il pulsante "Lock device" (Blocco dispositivo) per bloccare il dispositivo. A questo punto, l'altro smartphone non è in grado di cercare il dispositivo. Toccare "Temp unit" (Unità temperatura) per cambiare l'unità della temperatura.



Fase 3: toccare "Firmware updated" (Aggiornare Firmware) per aggiornare il firmware del dispositivo. Toccare "1.8"; il dispositivo si aggiorna automaticamente.



(2) Impostare preselezione

Fase 1: toccare  nell'angolo in alto a destra della pagina iniziale "Device" (Dispositivo). Selezionare "Add preset" (Aggiungi preselezione) e accedere alla pagina "Preset edit" (Modifica preimpostazione).



Fase 2: scegliere l'ora. Toccare "Name" (Nome). Come mostrato nella figura, il nome è "baby room". Per il tipo di timer, selezionare "On". Quindi selezionare i giorni della ripetizione. Salvare l'impostazione del nome preimpostato.



(3) Impostare l'immagine del dispositivo Fare riferimento alla fase 1 in 2(1)

3. Funzioni di controllo

(1) **Funzioni di controllo generali:** controllo generale del funzionamento dei dispositivi (accensione/spegnimento, temperatura, velocità ventola, modalità, ecc.) e impostazione delle funzioni avanzate (vedi sezione dedicata).

Fase 1: controllo generale. Accedere innanzitutto alla pagina iniziale "Device" (Dispositivo). Prendendo come esempio "babyroom",



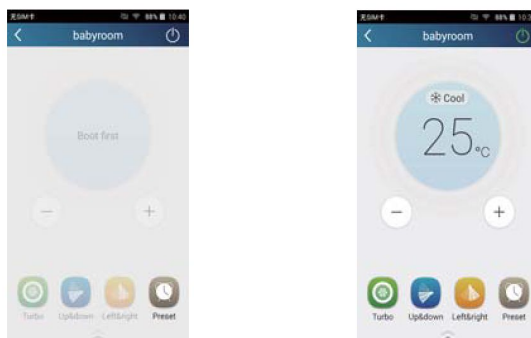

toccare "babyroom" e accedere alla pagina del controllo del condizionatore. Toccare  per accendere l'interruttore di controllo.

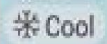

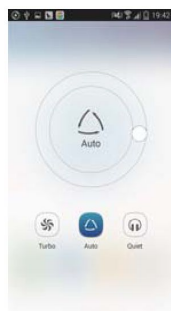

Toccare  o  per aumentare o diminuire la temperatura. Toccare  per cambiare

la modalità di lavoro. Toccare  per accedere alla pagina della regolazione della velocità della ventola.

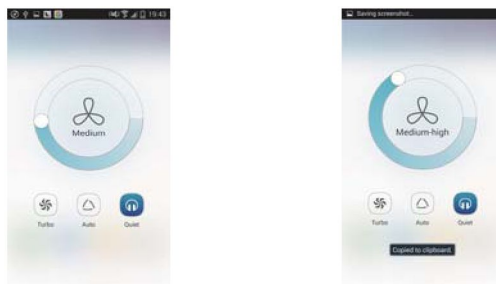

Toccare  e percorrere il cerchio per regolare la velocità della ventola.



Fase 2: Impostazioni avanzate. Toccare  per accedere alle impostazioni avanzate. È possibile selezionare "Air" (Ventilazione), "Dry" (Deumidificazione), "Health" (Purificazione), "Light" (Luce), "Sleep" (Notturna) o "Energy saving" (Risparmio energetico).

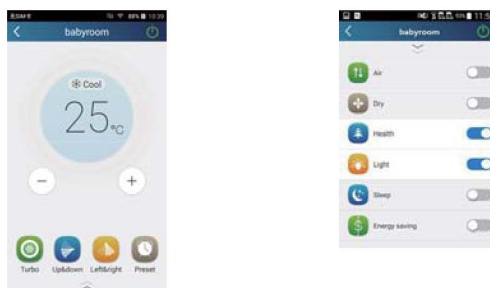

(2) **Funzioni di controllo avanzate:** Set scene (Imposta scenario); Preset (Preimpostato); Link (Collegamento): Infrared control (Controllo infrarossi), unicamente applicabile agli smartphone con emettitore di infrarossi).

Set scene (Imposta scenario): preimposta il funzionamento di vari dispositivi smart con un solo tocco.

Nella pagina "Device" (Dispositivo), toccare l'immagine del dispositivo per accedere alla pagina "Edit scene" (Modifica scenario).

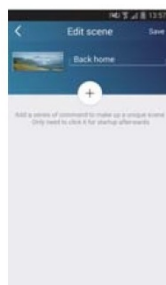

Toccare "Add scene" (Aggiungi scenario) e modificare il nome dello scenario, ad esempio, "Back home". Aggiungere dispositivi in esecuzione.

Toccare  per aggiungere comandi. Nella pagina "Select execution device" (Seleziona dispositivo in esecuzione), selezionare il condizionatore denominato "babyroom". Quindi selezionare "ON" o "OFF".

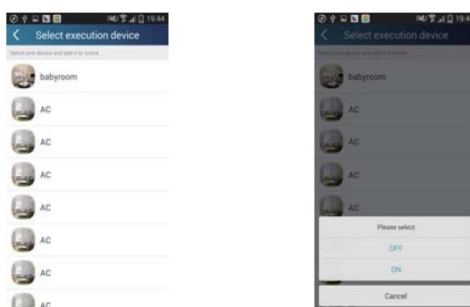

Continuare a selezionare il dispositivo in esecuzione successivo come descritto sopra. Toccare  per impostare l'intervallo.

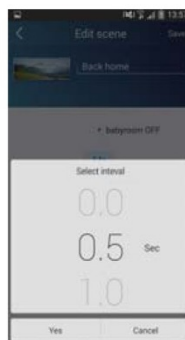

Toccare "Save" (Salva). Toccare l'immagine dello scenario visualizzata nella pagina iniziale "Device" (Dispositivo) per inviare il comando. Lo scenario "Back home" sarà in esecuzione. È possibile visualizzare lo stato dell'esecuzione dello scenario.

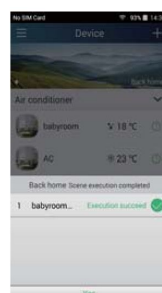

(3) La preselezione include quella di un dispositivo e di più dispositivi

Preselezione di un dispositivo: è possibile pre-impostare un determinato dispositivo in modo che si accenda o si spenga a un orario specifico.



Toccare  nella parte inferiore della pagina "babyroom". Accedere alla pagina "Preset edit" (Modifica preselezione).

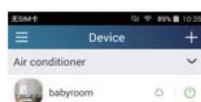

Scorrere verso l'alto e verso il basso per impostare l'ora. Se è necessario sincronizzarla, toccare "synchronize" (sincronizza). Se l'interfaccia "Hint" (Suggerimento) riportata di seguito non viene visualizzata, ignorare questa procedura.



Toccare "Name" (Nome) per personalizzare il nome preimpostato.

Il dispositivo preimpostato non può essere selezionato e verrà impostato come "babyroom" in modo predefinito. Selezionare "On" per il tipo di timer. Selezionare i giorni di ripetizione per completare l'impostazione.

Preselezione di più dispositivi: consente di preimpostare più dispositivi in modo che un comando venga eseguito a un orario specifico.

Fare riferimento alle istruzioni relative a impostazione orario, nome, tipo di timer e giorni di ripetizione per un singolo dispositivo.

Toccare "Preset device" (Preselezione dispositivo) per selezionare uno o più dispositivi. Tornare alla pagina "Device" (Dispositivo).

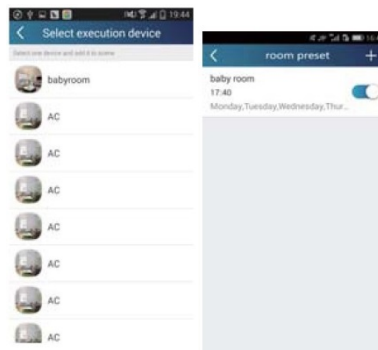

(4) Collegamento (questa funzione è applicabile solo ad alcuni modelli)

Selezionare un dispositivo principale. Quando l'ambiente soddisfa i parametri impostati nel dispositivo principale, i dispositivi secondari eseguono i comandi al fine di realizzare il collegamento dei dispositivi.

Fase 1: impostare i parametri del dispositivo principale (selezionare il dispositivo principale, i parametri dell'ambiente, lo stato del dispositivo principale).

Toccare  nell'angolo in alto a destra della pagina iniziale "Device" (Dispositivo). Selezionare "Link" (Collegamento) e accedere alla pagina "Add linkage" (Aggiungi collegamento). Toccare "Device parameter" (Parametro dispositivo) per accedere alla pagina "Select device" (Seleziona dispositivo). Prendendo come esempio "babyroom", toccare "babyroom".

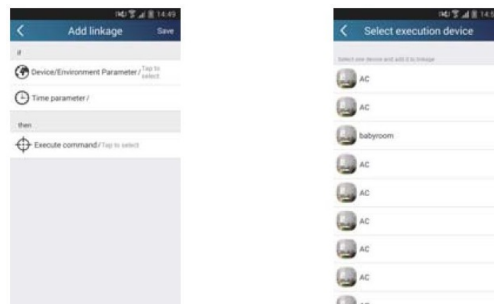



Accedere alla pagina "Select environment parameters" (Seleziona parametri ambiente).

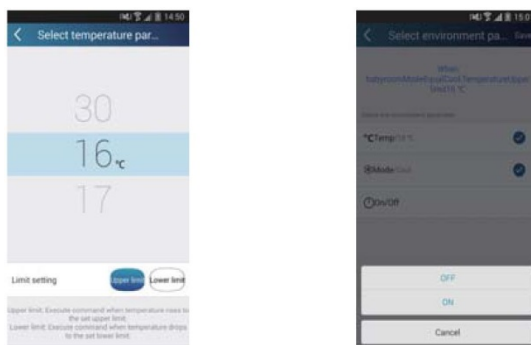

Toccare "Temperature" (Temperatura) per accedere alla pagina "Select temperature parameter" (Seleziona parametro temperatura). Scorrere verso l'alto o verso il basso per regolare la temperatura. Toccare "Upper limit" (Limite superiore) o "Lower limit" (Limite inferiore).

Toccare "Mode" (Modalità) e "On/Off" per selezionare lo stato del dispositivo principale. Toccare "Save" (Salva).



Fase 2: impostare l'ora di collegamento. Toccare "Time parameter" (Parametro tempo) per accedere alla pagina "Set time" (Imposta ora). Scorrere  verso destra per attivare l'ora di impostazione.

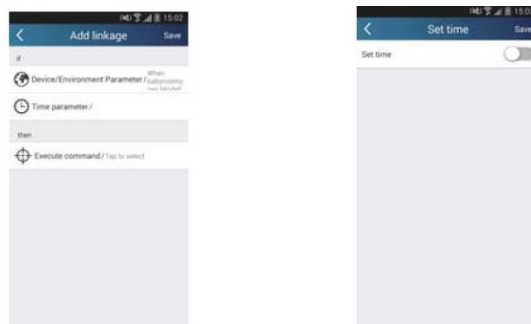

Toccare "Execution time" (Ora di esecuzione), quindi "Start" (Avvia) e "Stop" per impostare rispettivamente l'ora di inizio e l'ora di fine. Toccare "OK" nell'angolo in alto a destra per salvare l'impostazione.

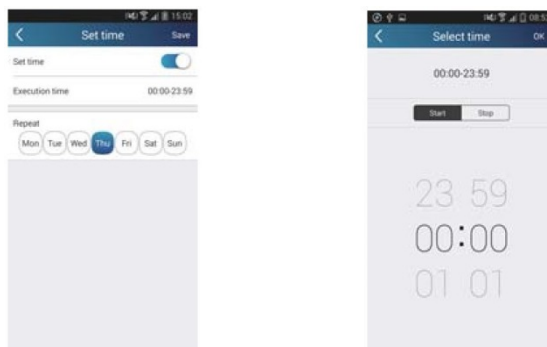

Toccare i giorni sotto "Repeat" (Ripeti) per selezionare i giorni di ripetizione. Toccare "Save" (Salva).

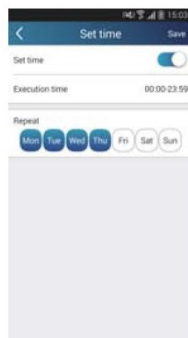

Fase 3: selezionare "Execute command" (Esegui comando)

Toccare "Execute command" (Esegui comando) per accedere alla pagina "Select device" (Seleziona dispositivo).

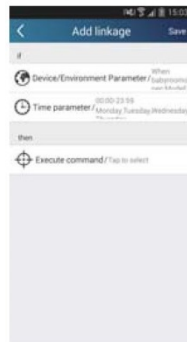

Toccare il nome del dispositivo che si desidera controllare. Toccare "ON" o "OFF", quindi "Save" (Salva) per completare il collegamento.

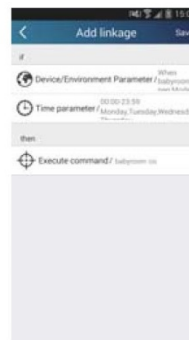

Toccare "Save" (Salva), quindi ripetere i passaggi precedenti per impostare il collegamento di diversi scenari.

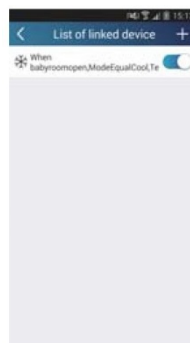



(5) **Infrared control (Controllo infrarossi)**, unicamente applicabile agli smartphone con emettitore di infrarossi. Funzione: lo smartphone può essere utilizzato come telecomando.

Toccare  nell'angolo in alto a destra della pagina iniziale "Device" (Dispositivo). Selezionare "Infrared"

(Infrarosso) e accedere alla pagina "Remote controller" (Telecomando). Toccare  e scorrere verso l'alto per accedere alla pagina delle funzioni avanzate.



Toccare  per accendere il dispositivo. Toccare  per selezionare la modalità. Toccare  per regolare la velocità della ventola e impostare l'angolazione. Toccare "Health" (Purificazione), "Energy saving" (Risparmio energetico), "Sleep" (Notturmo) ecc. per impostare le funzioni avanzate.

Toccare "Sleep" per accedere alla pagina "DIY sleep". Toccare le frecce destra e sinistra per impostare l'ora di sleep. Toccare le frecce su e giù per regolare la temperatura a un orario di sleep specifico.



4. Funzioni del menu

Funzioni del menu (Share, Set, History, Feedback)

(6) Share (Condividi): consente di condividere le informazioni di configurazione rapida e le informazioni dell'unità, comprese l'esportazione locale e l'importazione locale.

Per l'importazione locale, è necessario toccare "Local import" (Importazione locale) e attendere il download dei dati.

Esportazione locale

Fase 1: esportare i dati locali in un altro smartphone.

Accedere dalla pagina del menu a sinistra e toccare "Share" (Condividi) per accedere alla pagina "Share" (Condividi). Toccare "Local export" (Esportazione locale).



Fase 2: Importare da un altro smartphone.

Toccare il nome del modello e attendere per il download.



(7) Backup: consente di mantenere il backup delle informazioni della configurazione rapida e delle informazioni dell'unità, compreso il backup sul cloud e l'elenco di backup sul cloud.
Backup sul cloud

Accedere alla pagina del menu a sinistra e toccare "Backup".

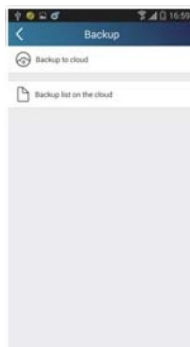

Toccare "Backup to cloud" (Backup su cloud) quindi "Yes" (Sì). Attendere il download dei dati.

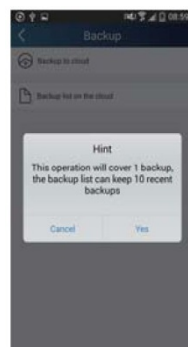

Selezionare "Backup list on the cloud" (Elenco di backup su cloud). Appaiono le registrazioni di backup. Toccare "Record" (Registra) per scaricare i dati e recuperare i dati nell'unità locale.

(8) Impostazioni



È possibile impostare la vibrazione, i messaggi di avviso, il server, gli aggiornamenti, ecc. Queste impostazioni del server devono essere identiche a quelle precedentemente descritte in "Configuration" (Configurazione). In caso contrario, il comando a distanza non sarà valido.

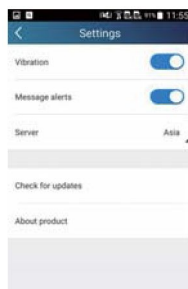

(9) Feedback

È possibile inviare feedback ai responsabili della gestione relativamente a manutenzione e sviluppo.

Toccare "Feedback". Inserire gli eventuali suggerimenti e inviare.

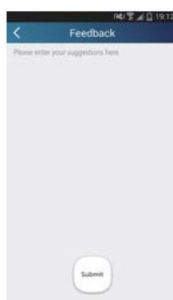

5. Come resettare il modulo WiFi del condizionatore:

Spegnere l'unità con il telecomando e scollegare l'alimentazione del condizionatore. Ricollegare l'alimentazione. Dopo 1 minuto, premere contemporaneamente i tasti "WiFi" e "Mode". Se il condizionatore emette un segnale acustico, significa che il modulo WiFi è stato resettato correttamente. Attenzione: il funzionamento dei tasti è effettivo unicamente entro 2 minuti.

Analisi degli errori comuni di impostazione della rete:

Se il controllo a breve distanza non funziona, effettuare le verifiche specificate di seguito:

- Accertarsi che l'alimentazione del condizionatore sia collegata.
- Accertarsi che la funzione WiFi del condizionatore sia normalmente attiva.
- Accertarsi che il WiFi del telefono selezioni il condizionatore corrispondente.
- Resettare con il telecomando e ricominciare l'impostazione dal passaggio 3.

È importante ricordarsi quanto elencato di seguito.

1. La funzione WiFi del condizionatore richiede 1 minuto circa per avviarsi.
2. Il condizionatore è dotato della funzione di memoria.

Funzionamento d'emergenza

In caso di smarrimento o rottura del telecomando, per accendere o spegnere il climatizzatore utilizzare il tasto d'emergenza posto sotto il pannello frontale dell'unità interna.
In tal caso, all'accensione sarà impostato la modalità di funzionamento automatica.

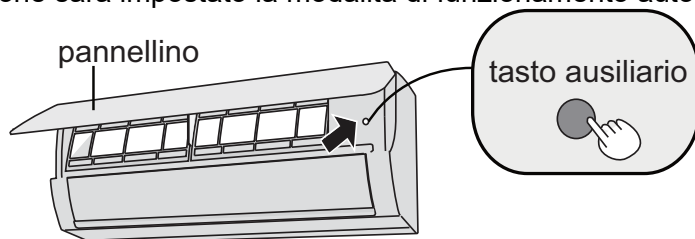

MANUTENZIONE

Pulizia e cura

Nota:

Spegnere il climatizzatore e scollegare l'alimentazione prima effettuare qualsiasi operazione di pulizia e manutenzione.

Pulizia della superficie dell'unità interna

Utilizzare un panno umido e soffice per pulire la superficie esterna del climatizzatore.

Non usare acqua troppo calda, solventi, benzina o altri composti chimici aggressivi, polvere di talco e spazzole: potrebbero danneggiare la superficie o il colore dell'involucro.

Per togliere eventuali macchie, usare acqua tiepida con poco detergente neutro.

Non versare acqua sul climatizzatore per pulirlo: questo potrebbe danneggiare i componenti interni o provocare un corto circuito.

Nota: Non rimuovere il pannello nell'effettuare la pulizia.

Pulizia dei filtri

Aprire il pannello

Solleverlo il pannello frontale dell'unità interna, come mostra la figura.



Rimuovere i filtri

Rimuovere i filtri sollevando uno degli angoli in basso e tirandoli verso il basso, come mostra la figura.

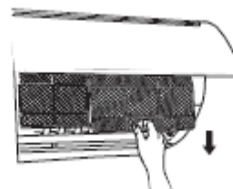

Pulire i filtri

- Pulire i filtri con un aspirapolvere.
- Se sono molto sporchi, utilizzare acqua (sotto i 45°C) e lasciarlo asciugare in un luogo fresco ed ombreggiato.

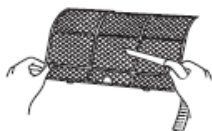

Installare di nuovo i filtri

Reinserire i filtri nelle loro sedi e chiudere bene il pannello frontale.



Nota:

- I filtri devono essere puliti ogni tre mesi o con maggiore frequenza, se l'ambiente è molto polveroso.

ATTENZIONE!

Dopo la rimozione dei filtri, evitare il contatto con lo scambiatore alettato (pericolo di abrasioni o tagli).

- Non usare asciugacapelli per asciugare i filtri per evitare deformazioni.

Controlli prima dell'utilizzo

1. Verificare che mandata e presa aria sia liberi da ostruzioni.
2. Verificare che l'interruttore di corrente, la spina e la presa sono in buone condizioni.
3. Controllare che i filtri siano puliti.
4. Controllare che la staffa di supporto dell'unità esterna non sia danneggiata o corrosa. In tal caso, contattare il centro assistenza.
5. Verificare che le tubazioni non siano danneggiate.

Controlli dopo il periodo di utilizzo

1. Scollegare l'alimentazione elettrica.
2. Pulire i filtri e il pannello dell'unità interna.
3. Controllare che la staffa di supporto dell'unità esterna non sia danneggiata o corrosa. In tal caso, contattare il centro assistenza.

RISOLUZIONE DEI PROBLEMI

Possibili anomalie di funzionamento e soluzione

ATTENZIONE

Non tentare di riparare da soli l'unità. Un intervento non corretto può causare scosse elettriche o incendi, per cui si prega di contattare il servizio di Assistenza Tecnica di zona dopo avere tolto l'alimentazione elettrica all'unità.

Prima di contattare il Servizio di Assistenza tecnica, eseguire i seguenti controlli:

Anomalia	Verifica	Soluzione
L'unità interna non riceve il segnale dal telecomando o il telecomando non sembra funzionare	Esiste un'interferenza notevole (ad es. elettricità statica, tensione stabile)?	Estrarre la spina. Reinscrivere la spina dopo circa 3 minuti, poi riaccendere l'unità.
	Il telecomando si trova entro la distanza di ricezione segnale? Sono presenti ostacoli?	La distanza massima di ricezione segnale è di 8 m.: oltre non funziona. Rimuovere gli ostacoli.
	Il telecomando è puntato verso il ricevitore?	Puntare il telecomando verso il ricevitore sull'unità interna.
	La sensibilità del telecomando è bassa? Immagini sfocate o assenti?	Controllare le batterie. Se la carica delle batterie è troppo bassa, sostituirle.
	Non compaiono immagini quando si aziona il telecomando?	Controllare se il telecomando è danneggiato. In tal caso, sostituirlo.
	Lampada fluorescente nella stanza?	Posizionare il telecomando accanto all'unità interna Spegnerne la lampada fluorescente e riprovare
Nessuna emissione d'aria dall'unità interna	Uscita o ingresso aria dell'unità interna ostruito?	Rimuovere le ostruzioni.
	In modalità riscaldamento, la temperatura interna ha raggiunto la temperatura impostata?	Una volta raggiunta la temperatura impostata, l'unità interna smette di emettere aria.
	La modalità riscaldamento è stata appena attivata?	Per evitare l'immissione di aria fredda, l'uscita di avviene con un ritardo di alcuni minuti (fenomeno normale).
Il climatizzatore non funziona	Manca l'alimentazione elettrica?	Aspettare che torni l'alimentazione elettrica.
	Spina allentata?	Reinscrivere la spina.
	È scattato l'interruttore di corrente o si è bruciato il fusibile?	Chiedere a un professionista di sostituire l'interruttore di corrente o il fusibile.
	Il cablaggio è difettoso?	Chiedere a un professionista di sostituirlo.
	L'unità si è riavviata immediatamente dopo l'arresto?	Aspettare 3 minuti e poi riaccendere l'unità.

Anomalia	Verifica	Soluzione
L'impostazione della funzione del telecomando è corretta?		Reimpostare la funzione.
Dall'uscita dell'aria dell'unità interna viene erogata una nebbiolina	Temperatura interna e umidità alte?	L'aria interna si raffredda rapidamente. Attendere che la temperatura interna e l'umidità scendano, provocando la scomparsa della nebbiolina.
Non è possibile regolare la temperatura impostata	L'unità funziona in modalità automatica?	In modalità automatica non è possibile regolare la temperatura. Modificare la modalità di funzionamento, se si vuole regolare la temperatura.
	La temperatura richiesta supera l'intervallo di temperatura impostabile?	Intervallo di temperatura impostabile: 16°C ~30°C.
Non è possibile ottenere un buon riscaldamento / raffreddamento.	Tensione troppo bassa?	Attendere che la tensione torni normale.
	Filtro sporco?	Pulire il filtro.
	La temperatura impostata rientra nell'intervallo corretto?	Regolare la temperatura nell'intervallo corretto.
Vengono emessi odori	Porte e finestre sono aperte?	Chiudere porte e finestre.
	È presente una fonte di odori (ad es. mobili, sigarette, ecc.)?	Eliminare la fonte degli odori. Pulire il filtro.
Il climatizzatore si accende improvvisamente	Sono presenti interferenze (ad es. tuoni, dispositivi wireless, ecc.)?	Scollegare l'alimentazione, poi ripristinarla. Accendere nuovamente l'unità.
L'unità esterna produce vapore	La modalità riscaldamento è attiva?	Durante lo sbrinamento in modalità riscaldamento, la produzione di vapore è un fenomeno normale.
Rumore di acqua che scorre	Il climatizzatore è stato appena acceso o spento?	Il rumore è prodotto dal refrigerante che scorre all'interno dell'unità (fenomeno normale).
Rumori simili a scricchiolii / scoppiettii	Il climatizzatore è stato appena acceso o spento?	È il rumore dell'attrito provocato dall'espansione e/o dalla contrazione del pannello o di altre parti a causa dei cambiamenti di temperatura.

Analisi delle anomalie di funzionamento

Codice di errore

In caso di malfunzionamento, il led della temperatura sull'unità interna lampeggia per mostrare il corrispondente codice d'errore. Fare riferimento alla lista seguente per identificare il codice d'errore.

Codice d'errore	Anomalie di funzionamento e soluzioni
E5	Può essere eliminato spegnendo e riavviando l'unità. In caso contrario, rivolgersi a un tecnico qualificato per l'assistenza.
E8	Può essere eliminato spegnendo e riavviando l'unità. In caso contrario, rivolgersi a un tecnico qualificato per l'assistenza.
U8	Può essere eliminato spegnendo e riavviando l'unità. In caso contrario, rivolgersi a un tecnico qualificato per l'assistenza.
H6	Può essere eliminato spegnendo e riavviando l'unità. In caso contrario, rivolgersi a un tecnico qualificato per l'assistenza.
C5	Rivolgersi a un tecnico qualificato per l'assistenza.
F1	Rivolgersi a un tecnico qualificato per l'assistenza.
F2	Rivolgersi a un tecnico qualificato per l'assistenza.

Nota: In caso di altri codici d'errore, rivolgersi a un tecnico qualificato per l'assistenza.

Avvertenza

Quando si verifica uno dei problemi seguenti, spegnere il climatizzatore. e scollegare immediatamente l'alimentazione. Quindi contattare il Servizio di Assistenza tecnica di zona.

- Il cavo di alimentazione è surriscaldato o danneggiato.
- C'è un rumore anomalo durante il funzionamento.
- L'interruttore salva vita scatta spesso.
- Dal climatizzatore fuoriesce odore di bruciato.
- Ci sono perdite dall'unità interna.
- Non cercare di riparare o reinstallare il climatizzatore. da soli.
- Se il climatizzatore funziona in condizioni anomale, possono verificarsi malfunzionamenti, scosse elettriche o pericoli di incendio.

ISTRUZIONI DI INSTALLAZIONE

Schema di installazione e spazi tecnici

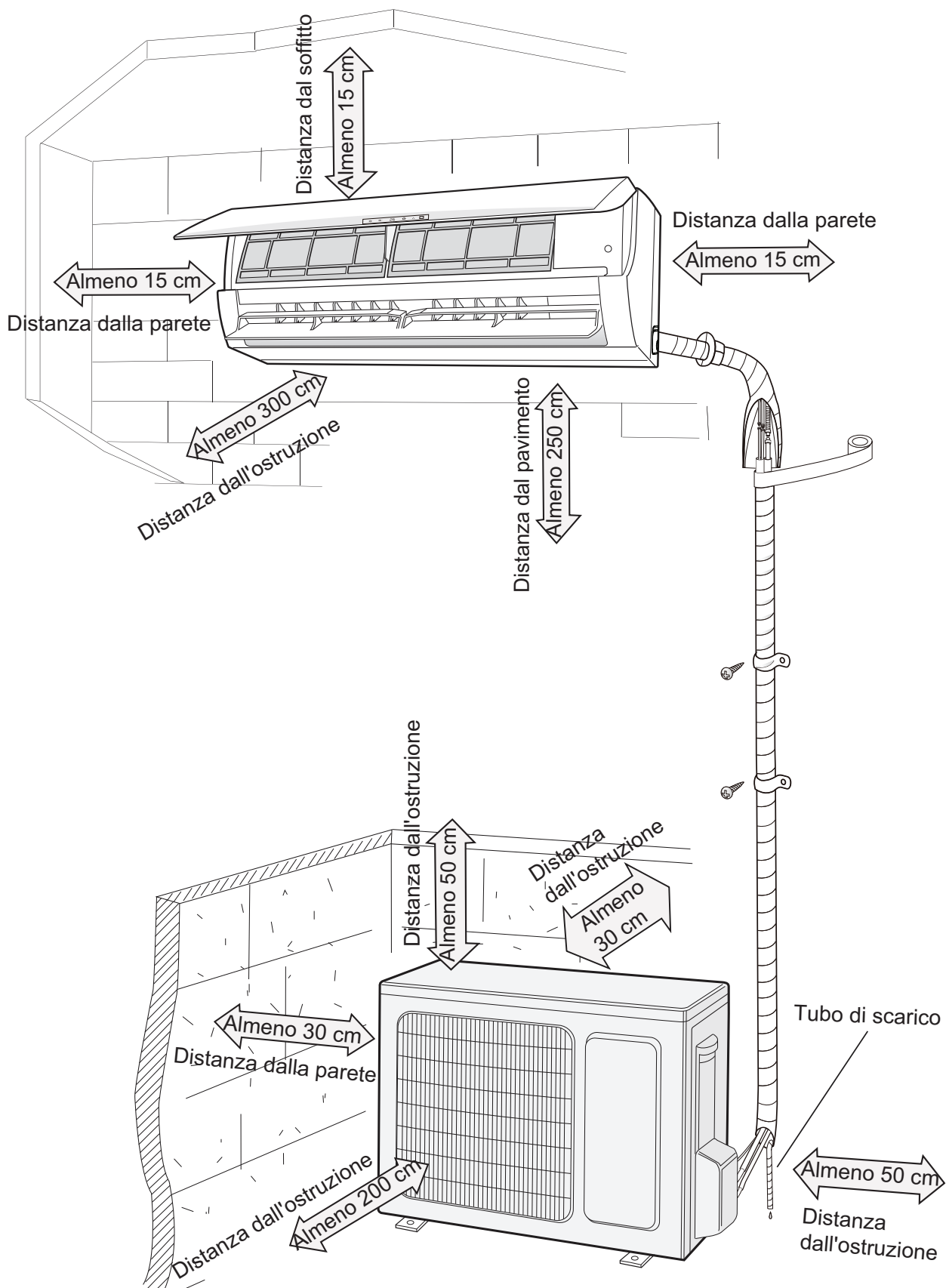

AVVISI PER L'INSTALLAZIONE

ATTENZIONE: prima di effettuare qualsiasi intervento, assicurarsi che l'alimentazione elettrica sia disinserita.

ATTENZIONE: prima di effettuare qualsiasi intervento munirsi di opportuni dispositivi di protezione individuale.

ATTENZIONE: L'apparecchio deve essere installato conformemente alle regole impiantistiche nazionali.

ATTENZIONE: i collegamenti elettrici e l'installazione devono essere eseguiti solo da soggetti in possesso dei requisiti tecnico-professionali di abilitazione all'installazione, alla trasformazione, all'ampliamento e alla manutenzione degli impianti ed in grado di verificare gli stessi ai fini della sicurezza e della funzionalità.

ATTENZIONE: Installare un dispositivo, interruttore generale o spina elettrica che consenta di interrompere completamente l'alimentazione elettrica dall'apparecchio.

Vengono qui riportate le indicazioni essenziali per una corretta installazione delle apparecchiature. Si lascia comunque all'esperienza dell'installatore il perfezionamento di tutte le operazioni a seconda delle esigenze specifiche.

Non installare l'unità in locali in cui sono presenti gas infiammabili oppure sostanze acide od alcaline che possano danneggiare irrimediabilmente gli scambiatori di calore in rame-alluminio o i componenti interni in plastica.

Non installare l'unità in officine o cucine, dove i vapori d'olio miscelati all'aria trattata possono depositarsi sulle batterie di scambio, riducendone le prestazioni, o sulle parti interne dell'unità danneggiando i componenti in plastica.

Scelta del luogo di installazione

Requisiti essenziali	Unità interna
<p>Non installare l'unità nei luoghi seguenti: potrebbe causare malfunzionamenti.</p> <ol style="list-style-type: none">1. Luoghi con forti fonti di calore, vapori, gas infiammabili o esplosivi.2. Luoghi con dispositivi ad alta frequenza (ad es. saldatrici, apparecchiature mediche).3. Luoghi vicini a zone costiere.4. Luoghi con oli o fumi nell'aria.5. Luoghi con gas solforato.6. Altri luoghi che presentano condizioni particolari. <p>Non utilizzare l'unità nelle immediate vicinanze di lavanderie, bagni, docce o piscine.</p>	<ol style="list-style-type: none">1. Non dovrebbero essere presenti ostacoli vicino al punto d'ingresso e di uscita dell'aria.2. Scegliere un luogo in cui l'acqua di condensa possa disperdersi facilmente, senza infastidire altre persone.3. Scegliere un luogo comodo per collegare l'unità esterna vicino alla presa di corrente.4. Scegliere una posizione fuori dalla portata dei bambini.5. Il luogo deve poter sostenere il peso dell'unità interna, senza incrementare rumori e vibrazioni.6. L'unità deve essere installata alla distanza di 2,5 m dal pavimento.7. Non installare l'unità interna proprio sopra l'apparecchio elettrico.8. Cercare di mantenere una certa distanza dalle lampade fluorescenti.
Unità esterna	
<ol style="list-style-type: none">1. Scegliere una posizione in cui il rumore e il deflusso dell'aria emessa dall'unità esterna non infastiscano i vicini di casa.2. Il luogo deve essere ben ventilato e asciutto; l'unità esterna non deve essere esposta direttamente alla luce del sole o a vento forte.3. Il luogo deve essere in grado di sostenere il peso dell'unità esterna.4. Verificare che l'installazione sia conforme ai requisiti dello schema dimensionale relativo all'installazione.5. Scegliere una posizione fuori dalla portata dei bambini e lontana da animali o piante. Se ciò non fosse possibile, montare una recinzione di sicurezza.	

Requisiti per i collegamenti elettrici

Precauzioni di sicurezza

1. È necessario rispettare le norme di sicurezza elettrica nel procedere all'installazione dell'unità.
2. In conformità con le disposizioni di sicurezza locali, utilizzare un circuito di alimentazione e un interruttore di corrente che siano a norma.
3. Assicurarsi che l'alimentazione corrisponda ai requisiti del climatizzatore. Un'alimentazione instabile o un cablaggio non corretto possono causare malfunzionamenti. Installare cavi di alimentazione adatti prima di mettere in funzione il climatizzatore.
4. Collegare correttamente i fili di fase, neutro e terra alla presa di corrente.
5. Assicurarsi di interrompere l'alimentazione elettrica prima di procedere a qualsiasi lavoro relativo al circuito elettrico e alla sicurezza. Per i modelli con spina di alimentazione, accertarsi che la spina sia facilmente raggiungibile dopo l'installazione.
6. Non collegare l'alimentazione prima di terminare l'installazione.
7. Non utilizzare l'apparecchio in presenza di cavo o spina danneggiati. Se il filo dell'alimentazione è danneggiato, dovrà essere sostituito dal produttore, dal suo rivenditore o da una persona similmente qualificata onde evitare rischi.
8. Poiché la temperatura del circuito refrigerante è elevata, tenere il cavo di interconnessione lontano dal tubo di rame.
9. L'apparecchio va installato conformemente alle disposizioni nazionali sul cablaggio.
10. L'installazione deve essere eseguita nel rispetto delle norme solo da personale abilitato.

Messa a terra

1. Il climatizzatore appartiene agli elettrodomestici di classe I. La messa a terra deve essere correttamente realizzata con l'apposito dispositivo da un professionista. Controllare che l'apparecchio sia sempre collegato a terra in modo efficace, altrimenti si possono verificare scosse elettriche.
1. Il filo giallo-verde del climatizzatore è il filo di messa a terra che non può essere utilizzato per altri scopi.
2. La resistenza di terra deve essere conforme alle norme nazionali di sicurezza elettrica.
3. L'apparecchio deve essere posizionato in modo che la spina sia accessibile.
4. Un sezionatore onnipolare con separazione tra i contatti di almeno 3 mm in ciascun polo deve essere collegato nel cablaggio fisso.
5. Inserire un interruttore di corrente con sufficiente potenza e osservare la seguente tabella. L'interruttore ad aria deve includere una funzione magnetica e termica per proteggere da cortocircuiti e sovraccarichi. (Attenzione: non usare solo il fusibile per proteggere il circuito).

Climatizzatore d'aria	Potenza interruttore di corrente
14K	10 A
18-21-24K	16 A
28-36-42K	25 A

INSTALLAZIONE

Installazione dell'unità interna

Fase uno: scelta della posizione

Scegliere la posizione dove installare l'unità in funzione della pianta della stanza, delle eventuali limitazioni archi-tettoniche e delle esigenze del cliente. Controllare che nella posizione prescelta sia possibile accedere all'unità per le operazioni di manutenzione e pulizia dei filtri. Per l'installazione utilizzare la piastra di fissaggio come dima in modo da individuare l'esatta posizione per i tasselli ad espansione e per il foro di passaggio attraverso la parete. L'involucro in plastica é provvisto di pretranciati che, se necessario, possono essere rimossi per consentire il passaggio delle linee frigorifere e dei cavi. Durante il funzionamento in raffreddamento o in deumidificazione l'umidità dell'aria condensa sulla batteria dell'unità interna, si raccoglie nella bacinella e viene scaricata attraverso l'apposito tubo in gomma. Il tubo va raccordato ad una tubazione di adeguata pendenza senza formazione di anse, non eseguire sifoni e non immergere in acqua

Fase due: installare la piastra di montaggio a parete

1. Appendere la piastra di montaggio sulla parete, sistemarla in posizione orizzontale con la livella e segnare i fori di fissaggio a vite sulla parete stessa.
2. Praticare i fori di fissaggio a vite sulla parete con il trapano a percussione (la punta del trapano deve corrispondere al tassello a espansione in plastica), poi inserire i tasselli nei fori.
3. Fissare la piastra sulla parete con viti autofilettanti (ST4.2X25TA), poi verificare se è stato installato saldamente, tirando la staffa stessa. Se il tassello a espansione in plastica è allentato, praticare con il trapano un altro foro di fissaggio nelle vicinanze.

Fase tre:praticare il foro per le tubazioni

Scegliere la posizione del foro tubazioni secondo la direzione del tubo di uscita. La posizione del foro tubazioni deve essere leggermente più bassa rispetto al telaio a parete, come sotto indicato.

7-9K

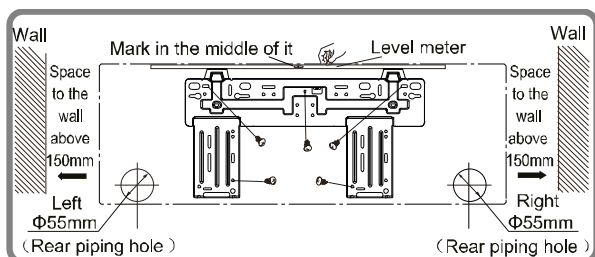

12K

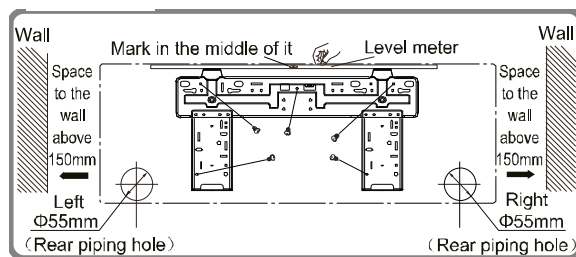

18K

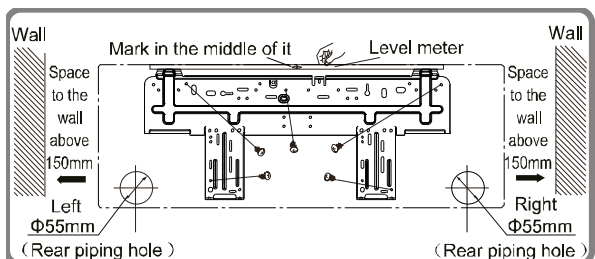

24K

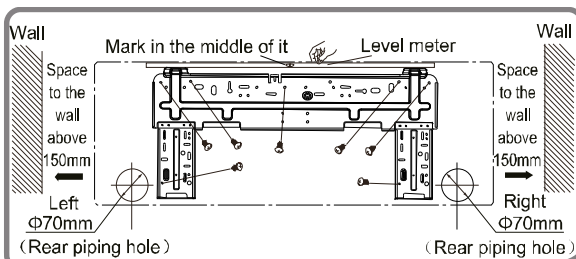

Praticare il foro tubazioni di diametro $\Phi 55$ nella posizione d'uscita appositamente scelta. Per un drenaggio corretto, il foro tubazioni sulla parete deve essere leggermente inclinato verso il basso sul lato esterno, con pendenza di 5-10°.

Foro tubazioni	Modello
Ø 55	Capacità refrigerante < 6000W

Nota:

- Impedire l'entrata di polvere e prendere le misure di sicurezza necessarie nel praticare il foro.
- I tasselli ad espansione in plastica non sono forniti in dotazione, ma vanno acquistati sul posto.

Fase quattro: tubo di uscita

Il tubo può essere fatto uscire in diverse direzioni: destra, posteriore destra, sinistra o posteriore sinistra.

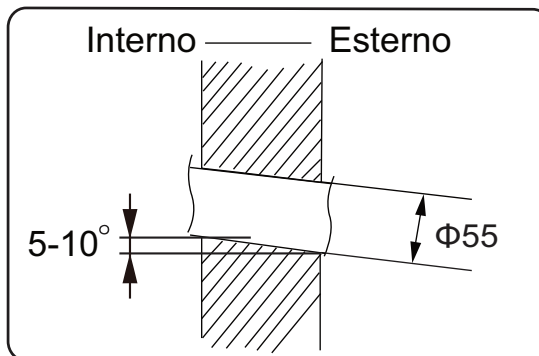
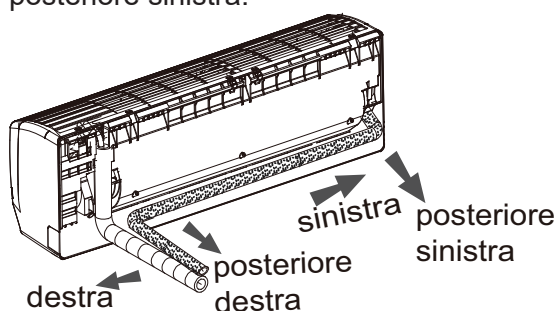

Quando si sceglie la direzione di uscita (sinistra o destra), praticare in basso il foro corrispondente.



Fase cinque: collegare il tubo dell'unità interna

Posizionare il giunto del tubo nella svasatura corrispondente. Preserrare il dado del raccordo manualmente.

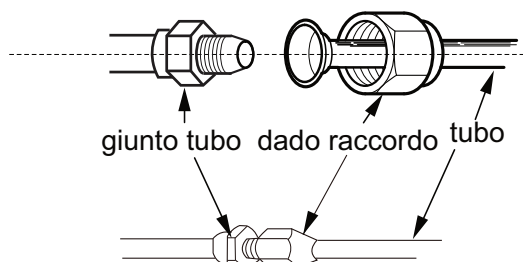

Regolare la forza della coppia facendo riferimento alla tabella seguente. Posizionare la chiave a forchetta sul giunto del tubo e la chiave dinamometrica sul dado del raccordo. Serrare il dado con la chiave.

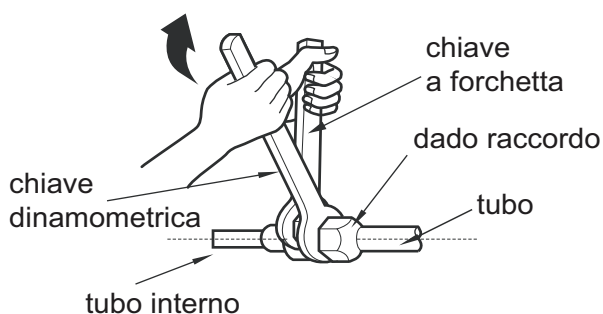

Diametro dado esagonale	Coppia di serraggio (Nm)
Φ6,35	15~20
Φ9,52	35~40

Avvolgere il tubo interno e il giunto del tubo di collegamento con il tubo isolante, poi con il nastro.

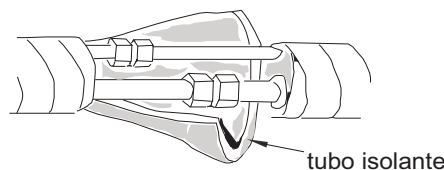

Fase sei: installare il tubo di scarico della condensa

Collegare il tubo di scarico al tubo d'uscita

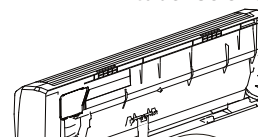

dell'unità interna.

Avvolgere il giunto con il nastro.

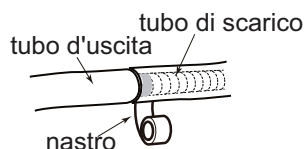

Nota:

- Aggiungere il tubo isolante al tubo di scarico interno per evitare formazione di condensa.
- I tasselli ad espansione in plastica non sono forniti in dotazione.

Fase sette: collegare il cavo elettrico dell'unità interna

1. Aprire il pannello, rimuovere la vite di fissaggio del pannellino di copertura della morsettiera elettrica.

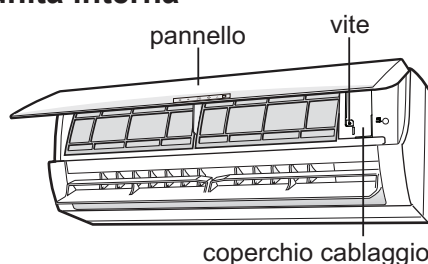

2. Inserire il cavo di collegamento tra l'unità interna ed esterna nel foro posteriore corrispondente alla morsettiera. Poi estrarlo dal lato anteriore.



3. Rimuovere la clip del cavo, collegare il cavo di alimentazione alla morsettiera a seconda del colore; serrare la vite e fissare il cavo di alimentazione con la clip.

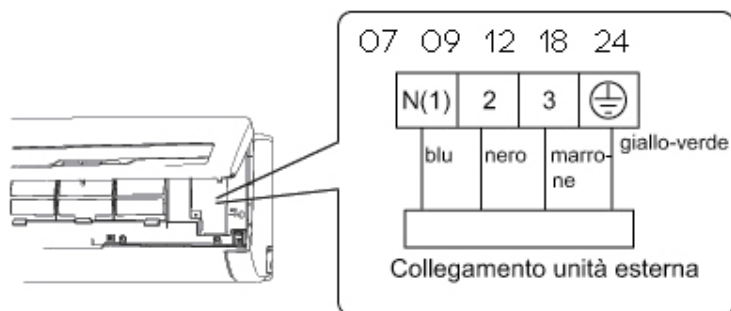

4. Riposizionare il coperchio della morsettiera e serrare la vite.

5. Chiudere il pannello.

Nota:

- Tutti i cablaggi devono essere collegati come indicato sullo schema elettrico dell'unità. Tutti i cavi delle unità interna ed esterna devono essere collegati da un professionista.
- Se la lunghezza del cavo di alimentazione non è sufficiente, contattare il fornitore per averne uno nuovo. Non fare da soli le prolunghie.
- Per il climatizzatore dotato di spina, questa deve trovarsi in una posizione raggiungibile, una volta finita l'installazione.
- Per il climatizzatore senza spina, dotare la linea di un interruttore di corrente. L'interruttore di corrente deve essere unipolare, con una distanza tra i contatti superiore a 3 mm.

Fase otto: fasciare il tubo

1. Fasciare il tubo di collegamento, il cavo di alimentazione e il tubo di scarico con la

fascetta.

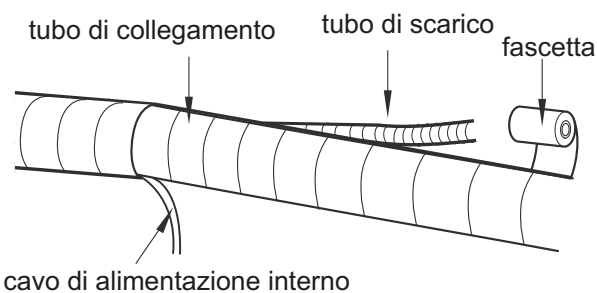
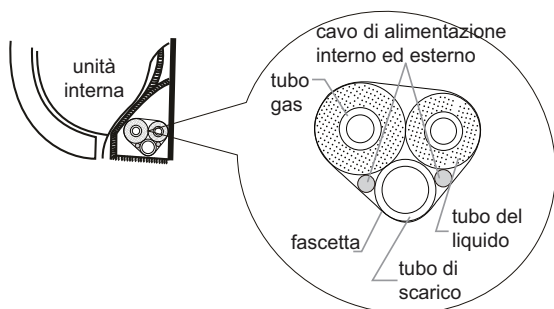

3. Praticare una fasciatura uniforme.
4. Il tubo del liquido e il tubo del gas vanno fasciati separatamente alla fine.

2. Destinare un tratto del tubo di scarico e del cavo di alimentazione all'installazione, nel procedere alla fasciatura. Arrivati a un certo punto dell'operazione di fasciatura, separare il cavo interno e poi il tubo di scarico.

Nota:
Il cavo di alimentazione e il cavo di comando non devono essere avvolti o arrotolati.
Il tubo di scarico va fasciato nella parte inferiore.

Fase nove: appendere l'unità interna

1. Inserire i tubi, una volta fasciati, nel tubo a parete e farli passare attraverso il foro nella parete.
2. Appendere l'unità interna alla piastra di montaggio a parete.
3. Riempire lo spazio tra i tubi e il foro nella parete con sigillante.
4. Fissare il tubo a parete.
5. Controllare che l'unità interna sia installata saldamente e sia ben accostata alla parete.

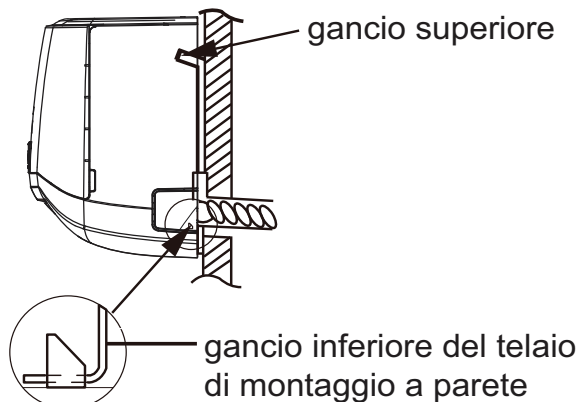
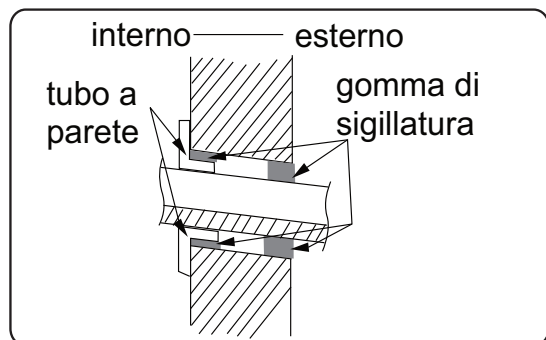

Nota:

- Non piegare eccessivamente il tubo di scarico per evitare ostruzioni.

Installazione dell'unità esterna

Per tutti i collegamenti seguire gli schemi elettrici a corredo dell'apparecchio. Qualora l'unità esterna venisse collegata ad un livello superiore di quella interna, realizzare un sifone. L'unità esterna va installata all'aperto, in posizione perfettamente orizzontale, rispettando gli spazi tecnici minimi per consentire il passaggio dell'aria e l'esecuzione di eventuali manutenzioni. L'unità è costruita con materiali trattati per resistere alle intemperie e quindi non è necessario proteggerla in modo particolare. Verificare, invece, che la batteria di scambio termico non sia esposta al pericolo di grandine. Se si desidera fissare l'unità ad un muro, utilizzare staffe di dimensione adeguata per sostenere il peso dell'unità. La condensa prodottasi nel funzionamento in Riscaldamento può essere convogliata ad uno scarico sfruttando l'apposita predisposizione.

Movimentazione



Dopo aver tolto l'imballo, controllare che il contenuto sia intatto e completo.





La movimentazione del prodotto deve essere fatta da tecnici qualificati e

preparati, forniti di attrezzature adatte a sostenere il peso dell'apparecchio.

 L'unità esterna deve essere tenuta sempre in posizione verticale.

Schema di installazione e spazi tecnici

 L'installazione deve essere eseguita da personale di assistenza qualificato ed esperto, in modo affidabile e nel rispetto del presente manuale.

 Contattare il centro di assistenza prima dell'installazione per evitare il cattivo funzionamento dovuto ad un'installazione non professionale.

 Nel prendere e movimentare le unità è necessario essere guidati da persone qualificate ed esperte.

 Assicurarsi che attorno all'apparecchio venga lasciato lo spazio consigliato.

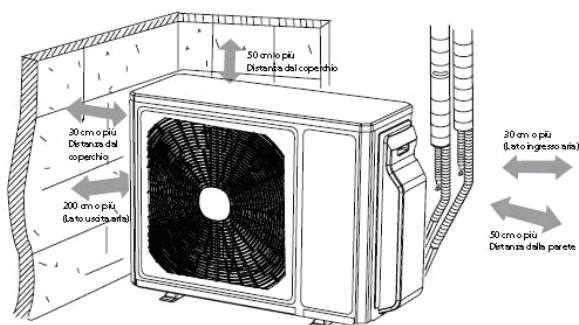

Collocazione

 Servirsi di bulloni per fissare l'unità al pavimento, che deve essere un piano solido. In caso di installazione dell'unità a parete o sul tetto, assicurarsi che il supporto sia fissato saldamente in modo che non possa muoversi nell'eventualità di intense vibrazioni o di vento forte.

Attenzione: L'installazione deve essere eseguita nel rispetto delle norme NEC/CEC solo da personale abilitato.

- Non installare l'unità esterna in cavità o bocchette d'aerazione.

Installare il raccordo e il tubo di scarico (solo per modelli con pompa di calore).

Quando l'apparecchio funziona in modalità di riscaldamento produce condensa che fuoriesce dall'unità esterna. Per non disturbare i vicini e rispettare l'ambiente, installare un raccordo e un tubo di scarico che incanalino l'acqua di condensa. Installare il raccordo di scarico e la guarnizione di gomma sul telaio dell'unità esterna e collegare un tubo di scarico come mostra la figura.

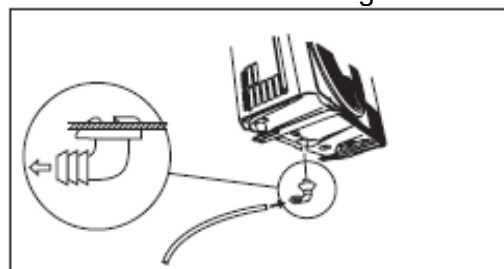

Collegamenti frigoriferi

 Utilizzare attrezzature e tubi di collegamento adatti al refrigerante R32.



MODELLI	14	18	21	24	28	36	42
Lunghezza tubazioni carica refrigerante standard	10	10	30	30	40	40	40

- Tenere sigillata ogni estremità aperta delle tubazioni con untappo o altro fino a che non sia completato l'allacciamento. Prestare molta attenzione durante

Lunghezza massima tubazioni con carica aggiuntiva	20	20	60	60	70	75	75
Lunghezza massima tubazioni per unità	10	10	20	20	20	20	20
Carica aggiuntiva g/m	20	20	20	20	20	20	20



Annotare sempre la carica aggiuntiva di refrigerante sull'apposita targhetta apposta sull'unità esterna.

Il dislivello massimo tra unità interna e unità esterna è 5m (modelli 14-18k) 10m (modelli 21-24-28k) 15m (modelli 36-42K).



Avvolgere con fascette tutti i tubi del refrigerante e le giunzioni.



Serrare i collegamenti usando due chiavi azionate in direzioni opposte.

l'allacciamento delle tubazioni affinché acqua, sporcizia etc. non entrino nelle tubazioni e nell'impianto.

- Le tubazioni allacciate all'unità interna ed esterna devono essere nuove. Lo spessore richiesto per le tubazioni è di 0,8 mm o più.
- Utilizzare solo refrigerante R32 conforme a quello già caricato nell'unità esterna per effettuare i reintegri di refrigerante nell'impianto.
- **Carica aggiuntiva di olio e refrigerante**
 - Se la lunghezza del tubo di collegamento viene aumentata di 10 m rispetto alla lunghezza standard, aggiungere 5 ml di olio refrigerante per ogni 5 m di tubo aggiunti.
 - Metodo per calcolare la quantità di carica refrigerante supplementare (tubo liquido):
quantità di carica refrigerante supplementare = lunghezza aggiuntiva di tubo liquido x quantità aggiuntiva di carica refrigerante per metro.

Pompa del vuoto

L'aria umida lasciata all'interno del circuito refrigerante può causare il cattivo funzionamento del compressore. Dopo aver collegato le unità interna ed esterna, spurgare aria e umidità dal circuito refrigerante servendosi di una pompa per fare il vuoto.

- Svitare e togliere i cappucci delle valvole a 2 e a 3 vie.
- Svitare e togliere il cappuccio dalla valvola di servizio.
- Collegare il tubo flessibile della pompa del vuoto alla valvola di servizio.
- Far funzionare la pompa del vuoto per 10-15 minuti, fino al raggiungimento del vuoto assoluto di 10 mm Hg.
- Con la pompa del vuoto ancora in funzione, chiudere la manopola della bassa pressione sul manicotto della pompa del vuoto. Arrestare la pompa a vuoto.
- Aprire la valvola a 2 vie di un 1/4 di giro e richiuderla dopo 10 secondi. Controllare tutte le giunzioni per la presenza di eventuali perdite usando un cercafughe.
- Ruotare il corpo delle valvole a 2 e a 3 vie. Scollegare il tubo flessibile della pompa del vuoto.
- Riposizionare e serrare i cappucci sulle valvole.

Diametro (mm)	Torsione (N. m)
φ6,35	15-20
φ9,52	35-40

Occorre l'installazione dell'unità interna

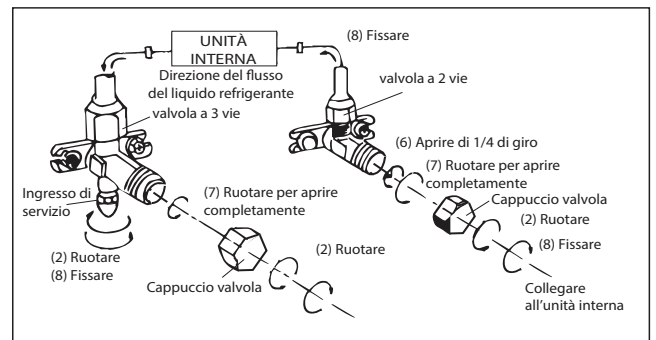
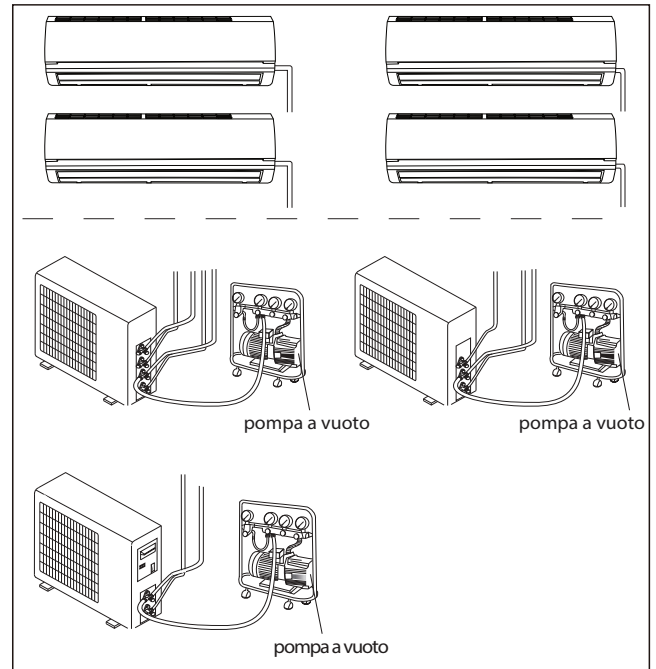
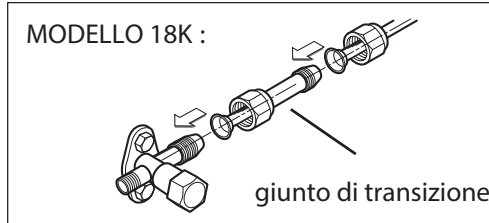

Manutenzione



Utilizzare strumenti adatti al refrigerante R410A.

Non usare un refrigerante diverso da R32.



Non usare oli minerali per pulire l'unità.

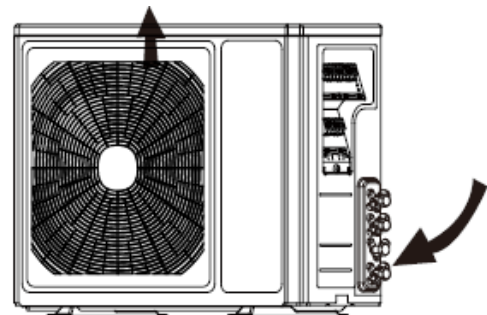

Collegamenti elettrici

1. Rimuovere il pannello di copertura della morsetti sul lato destro dell'unità esterna (una vite).
2. Collegare i cavi ai morsetti dell'unità come indicato negli schemi elettrici, fare attenzione che ogni cavo sia collegato correttamente alle morsettiere delle due unità.
3. Rimontare il pannello di copertura della morsetti.



Inserire un interruttore magnetotermico con sufficiente potenza e osservare la seguente tabella:

Potenza interruttore magnetotermico
14K – 10A
18K – 16A
21K / 24K / 28K / 36K / 42K – 25A

	Per proteggere l'unità contro i cortocircuiti, montare sulla linea di alimentazione un interruttore onnipolare magnetotermico (IG) curva C 250V con distanza minima di apertura dei contatti di 3mm.
	Un collegamento errato dei cavi può provocare il cattivo funzionamento di alcuni componenti elettrici. Una volta fissati i cavi, assicurarsi che i conduttori tra i collegamenti e il punto di fissaggio siano separati da uno spazio.
	I tubi di raccordo e i cavi di collegamento dell'unità A e dell'unità B devono corrispondere gli uni agli altri.
	L'apparecchio va installato conformemente alle norme nazionali sul cablaggio.

GWHD(14)NK6LO

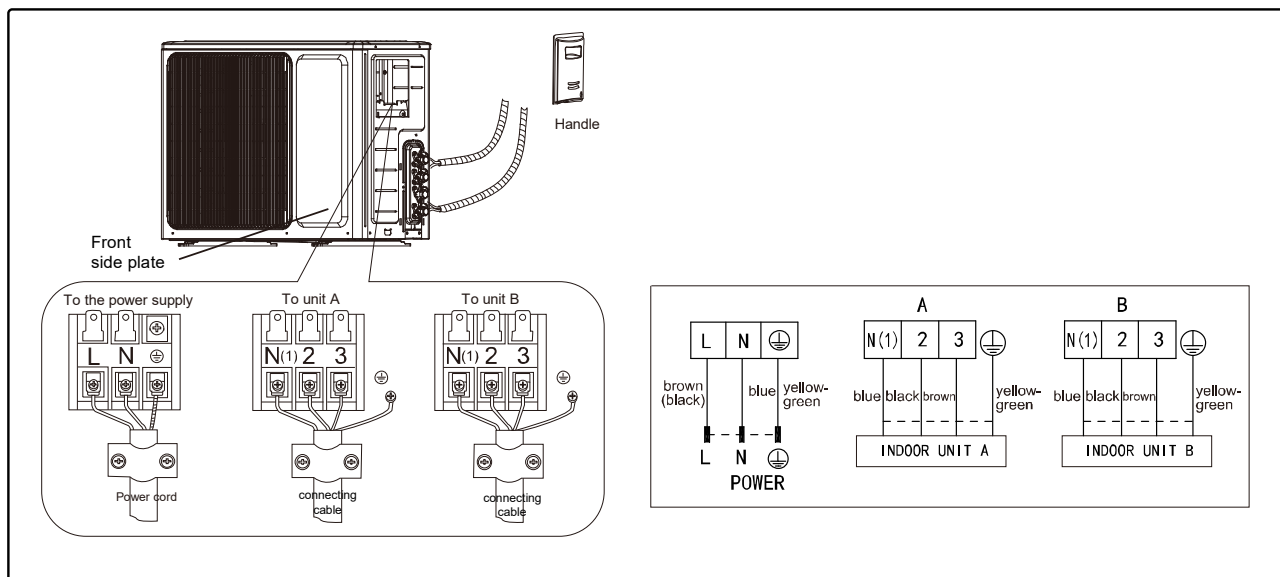

GWHD(18)NK6LO

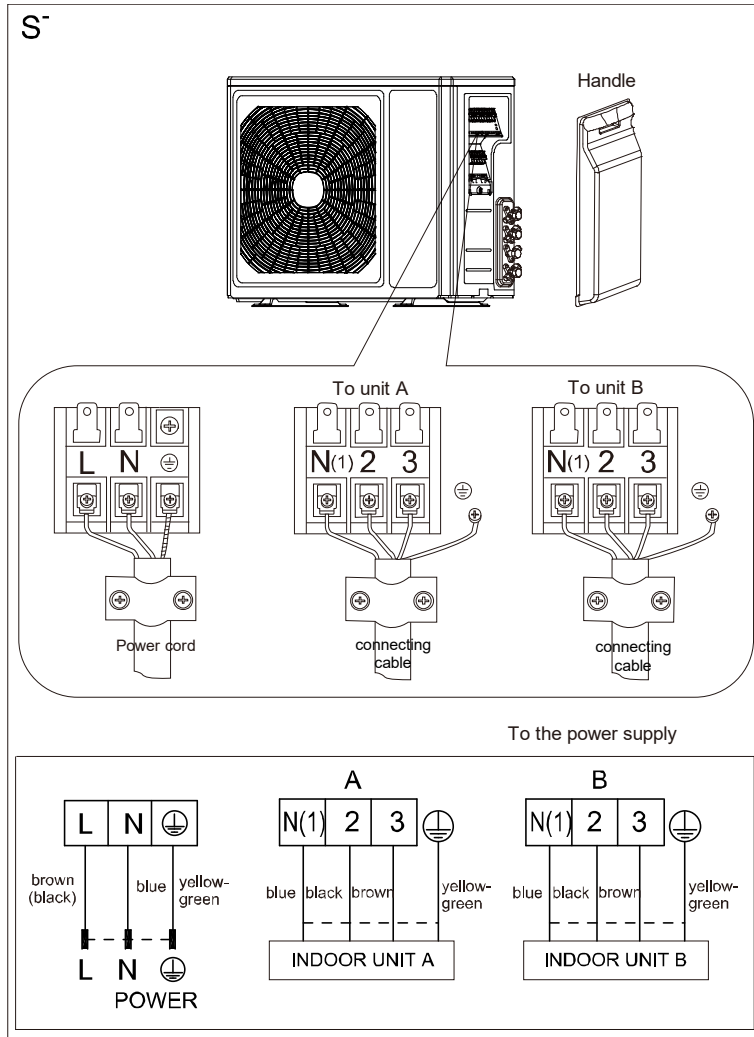

GWHD(21)NK6LO

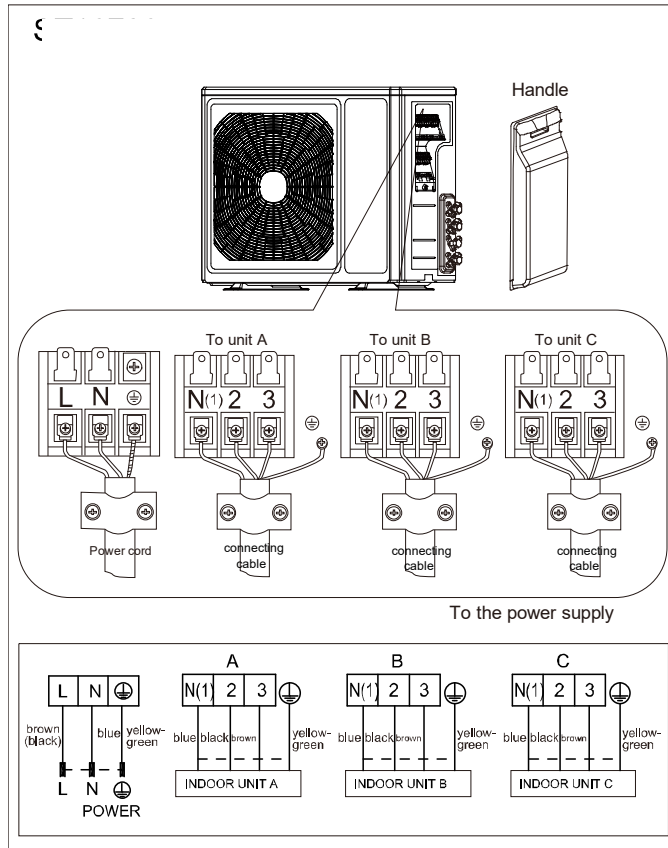

GWHD(24)NK6LO

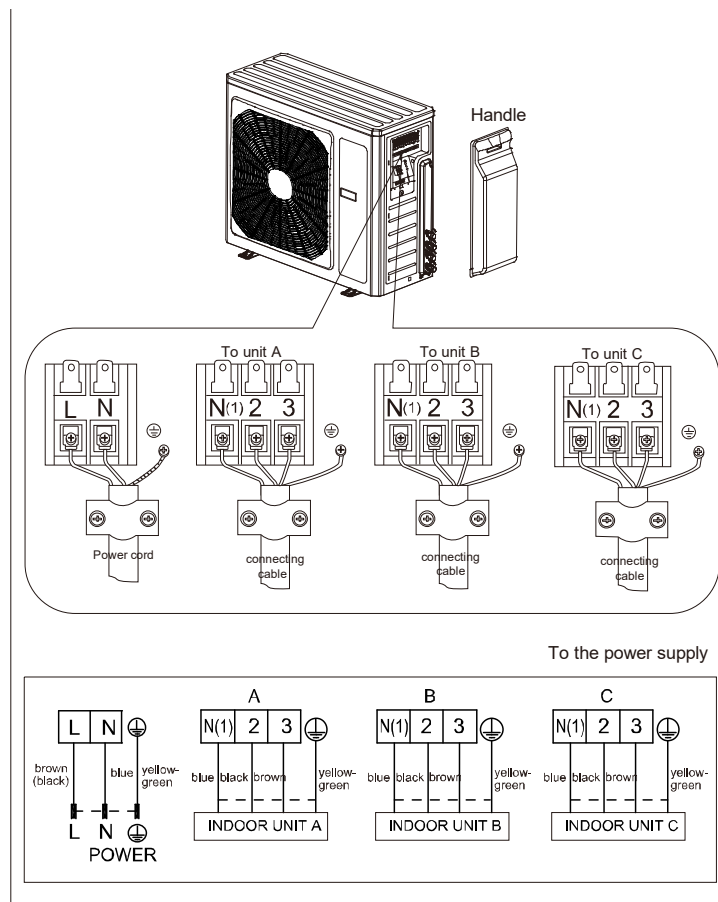

GWHD(28)NK6LO - GWHD(36)NK6LO

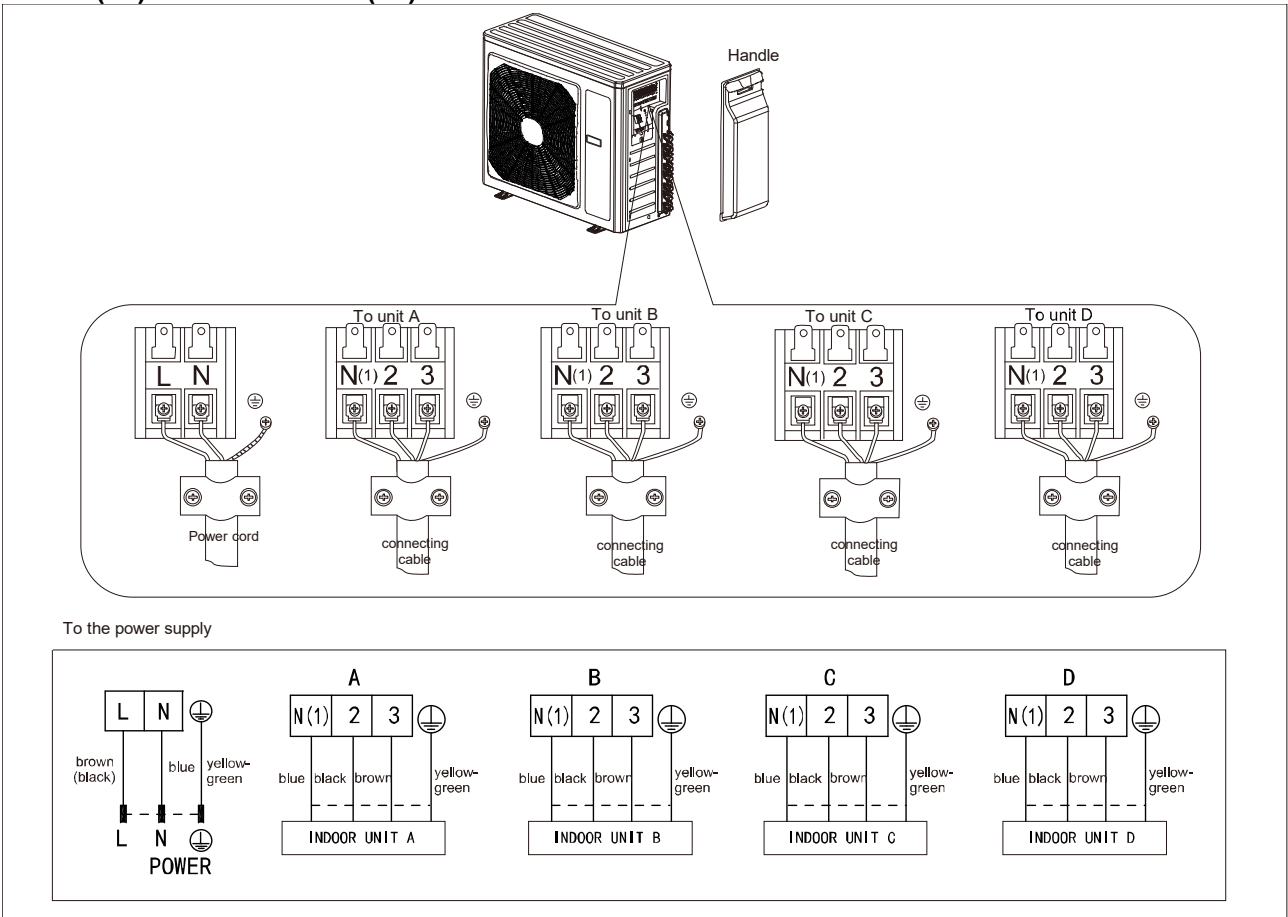

GWHD(42)NK6LO

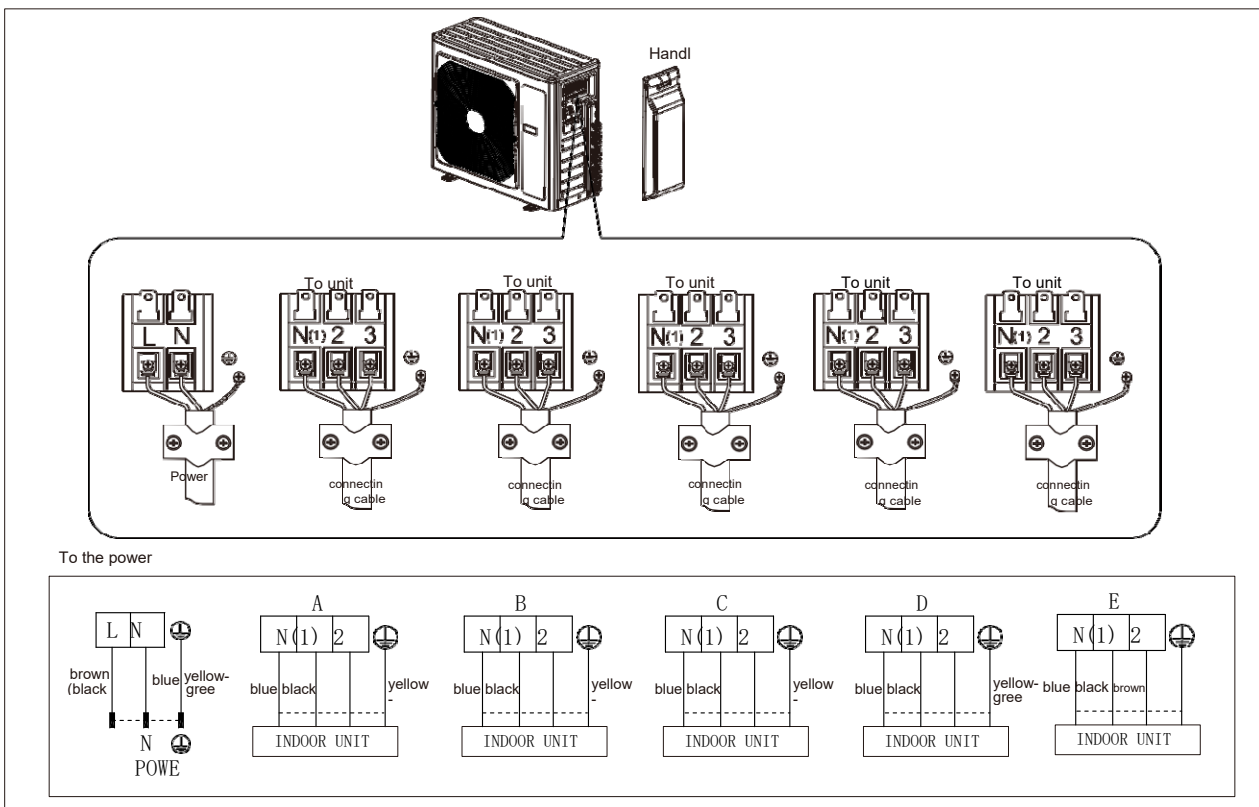

Operazioni di sicurezza del refrigerante infiammabile

Requisito di qualificazione per l'installazione e la manutenzione

- Tutti gli operatori del circuito frigorifero devono avere il patentino per poter operare in modo corretto e sicuro con refrigeranti infiammabili.
- Il circuito frigorifero può essere riparato solo seguendo le modalità suggerite dal produttore dell'apparecchiatura.

Note di installazione

- Non è consentito utilizzare il condizionatore in una stanza che ha fiamme libere o fonti di calore funzionanti (stufe accese).
- Non praticare fori nel circuito, né bruciare il tubo di collegamento.
- Il condizionatore deve essere installato in una stanza più ampia della superficie minima indicata nella targhetta e nella tabella A sottostante.
- La prova di tenuta è obbligatoria dopo l'installazione.

TABELLA A- Superficie minima di una stanza (m²)

Superficie minima stanza(m ²)	Quantità di carica(kg)	≤1.2	1.3	1.4	1.5	1.6	1.7	1.8	1.9	2	2.1	2.2	2.3	2.4	2.5
	Posizione sul pavimento	/	14.5	16.8	19.3	22	24.8	27.8	31	34.3	37.8	41.5	45.4	49.4	53.6
Montaggio alla finestra	/	5.2	6.1	7	7.9	8.9	10	11.2	12.4	13.6	15	16.3	17.8	19.3	
Montaggio a parete	/	1.6	1.9	2.1	2.4	2.8	3.1	3.4	3.8	4.2	4.6	5	5.5	6	
Montaggio a soffitto	/	1.1	1.3	1.4	1.6	1.8	2.1	2.3	2.6	2.8	3.1	3.4	3.7	4	

Note di manutenzione

- Verificare se l'area di manutenzione o la superficie della stanza corrispondono ai requisiti della targhetta, poiché solo con i requisiti corretti è consentito.
- Verificare se l'area di manutenzione è ben ventilata. Lo stato di continua ventilazione dovrebbe essere mantenuto durante il processo di funzionamento.
- Verificare se c'è una sorgente di calore o una potenziale sorgente di calore nell'area di manutenzione. Le fiamme libere sono proibite nell'area di manutenzione e il cartello "vietato fumare" deve essere appeso.
- Verificare se il marchio di avvertenza è in buone condizioni, altrimenti sostituirlo.

Saldatura

- Se è necessario tagliare o saldare le tubazioni del circuito frigorifero durante le operazioni di manutenzione, eseguire le seguenti operazioni:
 - a) Spegnerne l'unità e scollegare l'alimentazione
 - b) Recuperare il gas
 - c) Fare il vuoto con la pompa del vuoto
 - d) Pulire le tubazioni con gas N₂
 - e) Tagliare e saldare oppure
 - f) Riportare la macchina al centro assistenza per la saldatura
- Il refrigerante dovrebbe essere recuperato nel serbatoio di stoccaggio specializzato.
- Assicurarsi che non ci sia nessuna fiamma libera vicino all'uscita della pompa del vuoto e assicurarsi che sia ben ventilato.

Caricare il circuito frigorifero

- Usare gli strumenti specializzati per R32 per immettere il refrigerante. Assicurarsi che i diversi tipi di refrigerante non si contaminino fra di loro.
- Il serbatoio del refrigerante dovrebbe essere tenuto in posizione verticale al momento del riempimento del circuito frigorifero.

- Attaccare l'etichetta sul sistema dopo aver completato il riempimento.
- Non riempire eccessivamente.
- Dopo aver completato il riempimento controllare se si rilevano delle perdite prima della prova di funzionamento; un altro controllo di rilevamento delle perdite dovrebbe essere fatto quando il refrigerante viene rimosso.

Istruzioni di sicurezza per il trasporto e il magazzinaggio

- Usare il rilevatore di gas infiammabile per verificare prima dello scarico e prima di aprire il container.
- Nessuna fonte di fuoco e non fumare.
- Secondo le regole e le leggi locali.

Controlli dopo l'installazione

Elementi da controllare	Possibili malfunzionamenti
L'unità è stata installata saldamente?	L'unità potrebbe cadere, spostarsi o risultare rumorosa.
È stato eseguito il controllo per eventuali perdite di gas?	Può provocare un effetto di raffreddamento (riscaldamento) non soddisfacente
L'isolamento termico delle tubazioni è sufficiente?	Rischio di condensa e gocciolamento d'acqua.
L'acqua viene drenata bene?	Rischio di condensa e gocciolamento d'acqua.
La tensione di alimentazione corrisponde alla tensione indicata sulla targa dati?	Rischio di malfunzionamenti o di danni ai componenti.
Il cablaggio elettrico e le tubazioni sono stati installati correttamente?	Rischio di malfunzionamenti o di danni ai componenti.
L'unità è collegata a terra in modo sicuro?	Rischio di perdite elettriche.
Il cavo di alimentazione corrisponde alle specifiche?	Rischio di malfunzionamenti o di danni ai componenti.
Sono presenti ostruzioni nei punti di ingresso e di uscita dell'aria?	La potenza di raffreddamento (riscaldamento) potrebbe essere insufficiente.
Polvere e altre particelle prodotte durante l'installazione sono state rimosse?	Rischio di malfunzionamenti o di danni ai componenti.
La valvola del gas e la valvola del liquido del tubo di collegamento sono completamente aperte?	La potenza di raffreddamento (riscaldamento) potrebbe essere insufficiente.
La lunghezza del tubo del refrigerante e la quantità della carica di refrigerante sono state registrate?	Non è facile decidere la quantità della carica di refrigerante

COLLAUDI E FUNZIONAMENTO

Test di funzionamento

Collegare l'alimentazione e premere il tasto ON/OFF sul telecomando per avviare l'operazione. Premere il tasto MODE per selezionare la modalità AUTO, COOL, DRY, FAN e HEAT e verificare se il climatizzatore funziona normalmente. Se la temperatura ambiente è inferiore a 16°C, il climatizzatore non può avviare il raffreddamento.

APPENDICE

Procedura per l'allungamento delle tubazioni

Nota:

Una procedura di allungamento delle tubazioni non corretta è la causa principale delle perdite di refrigerante. Procedere come di seguito illustrato:

1. Tagliare il tubo

- Verificare la lunghezza del tubo sulla base della distanza tra unità interna e unità esterna.
- Tagliare il tubo necessario servendosi di un tagliatubi.

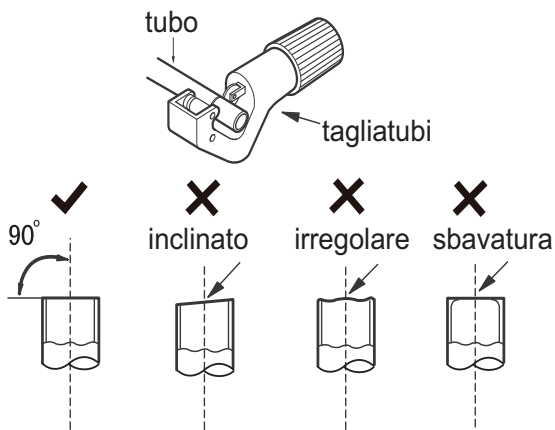

2. Rimuovere le bave

- Rimuovere le bave con una limatrice, evitando che entrino nel tubo stesso.

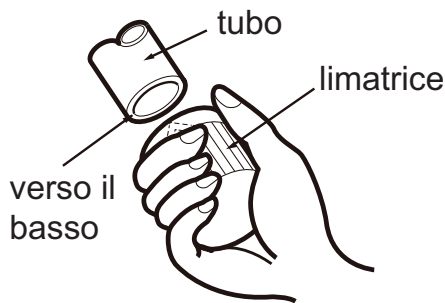

3. Fissare un tubo isolante

4. Applicare un dado per raccordi

- Rimuovere il dado per raccordi nel tubo di collegamento interno e valvola esterna; installare il dado per raccordi sul tubo.



5. Allargare l'apertura

- Allargare l'apertura servendosi di un allargatubi.

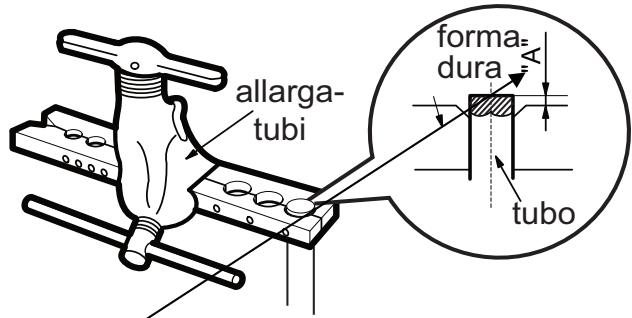

Nota:

- A cambia a seconda del diametro:

Diametro esterno (mm)	A (mm)	
	Max	Min.
6,35(1/4")	1,3	0,7
9,52 (3/8")	1,6	1,0

6. Ispezione

Verificare la qualità dell'apertura di espansione. In caso di difetti, allargare nuovamente l'apertura secondo la procedura descritta sopra.

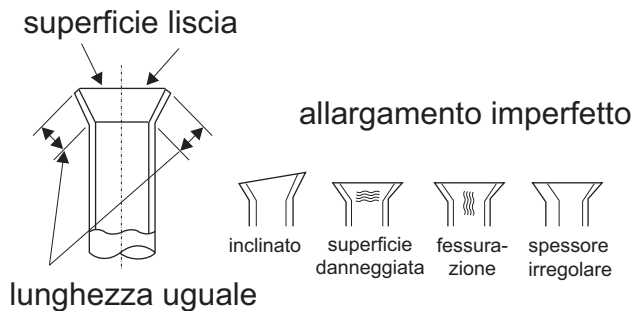

REGOLAMENTO (UE) N. 517/2014 - F-GAS

L'unità contiene R32, un gas fluorurato a effetto serra, con potenziale di riscaldamento globale (GWP) = 675. Non disperdere R32 nell'ambiente.

GWHD(14)NK6LO - Kg. 1,05 = 0,709 Tonn CO₂ equiv.

GWHD(18)NK6LO - Kg. 1,05 = 0,709 Tonn CO₂ equiv.

GWHD(21)NK6LO - Kg. 1,60 = 1,080 Tonn CO₂ equiv.

GWHD(24)NK6LO - Kg. 1,80 = 1,215 Tonn CO₂ equiv.

GWHD(28)NK6LO - Kg. 2,00 = 1,350 Tonn CO₂ equiv.

GWHD(36)NK6LO - Kg. 2,75 = 1,856 Tonn CO₂ equiv.

GWHD(42)NK6LO - Kg. 2,75 = 1,856 Tonn CO₂ equiv.



Importato e distribuito da

argoclima s.p.a.

Via Alfeno Varo, 35
25020 – Alfianello (BS) - Italy

MADE IN CHINA